

---

# clever&clean

The expert in automated house cleaning



**Беспроводной пылесос HV-450** 3in1 / 4in1 / 5in1

Инструкция по эксплуатации

# Спасибо, что выбрали Clever&Clean!

Пожалуйста, ознакомьтесь с данной инструкцией и сохраняйте ее на протяжении всего времени использования устройства. Обратите внимание на указания по технике безопасности, используйте устройство только по целевому назначению в соответствии с этой инструкцией.

## Содержание

|   |    |
|---|----|
| Правила эксплуатации и техника безопасности ..... | 3  |
| Авторское право и комментарии .....               | 4  |
| Спецификация .....                                | 4  |
| Комплектация .....                                | 5  |
| Общий обзор устройства .....                      | 6  |
| Установка насадок .....                           | 7  |
| Использование .....                               | 8  |
| Аккумулятор .....                                 | 8  |
| Контейнер для мусора .....                        | 8  |
| Фильтры .....                                     | 9  |
| Насадки .....                                     | 10 |
| Гарантия .....                                    | 11 |

# Правила эксплуатации и техника безопасности

- Перед началом эксплуатации внимательно прочитайте и сохраняйте данное руководство, чтобы иметь возможность обратиться к нему в будущем.
- Перед началом эксплуатации убедитесь, что характеристики вашей электросети соответствуют указанным на этикетке устройства.
- Всегда вынимайте вилку сетевого адаптера из розетки электросети по окончании использования, а также отключайте сетевой адаптер и аккумулятор от устройства перед сборкой, разборкой, заменой фильтров, чисткой и перед тем, как убрать устройство на хранение.
- Не размещайте устройство и аккумулятор под прямыми солнечными лучами, под воздушным потоком от кондиционера или обогревателя, рядом с батареей и в местах с подогревом. Это может привести к деформации, износу, обесцвечиванию пластика или неисправности устройства.
- Не используйте пылесос без установленного контейнера и фильтров.
- Не используйте поврежденный провод, поврежденную вилку или поврежденный штекер сетевого адаптера. Убедитесь, что провод сетевого адаптера не изогнут или не пережат тяжелыми предметами. При перемещении и/или хранении не тяните за провод сетевого адаптера, это может привести к короткому замыканию или к внутреннему повреждению шнура питания. Это может привести к пожару или поражению электрическим током.
- Не используйте устройство во влажной среде или где слишком низкая или слишком высокая температура (ниже +5 °C и выше +40 °C).
- Убедитесь, чтобы дети или домашние животные не наступали на устройство.
- Данное устройство предназначено для домашнего использования. Не используйте пылесос в промышленных условиях или на промышленных объектах, а также в местах, где могут присутствовать частицы машинного масла.
- Не используйте устройство вне дома на открытом воздухе и во влажных местах.
- Во избежание порчи пылесоса, поражения электрическим током или возгорания не допускайте попадания воды, чистящих средств или других жидкостей в устройство и съемные насадки. Не допускайте погружения устройства или его частей в воду или другую жидкость и не распыляйте на него жидкости.
- Данное устройство не должно использоваться детьми младше 12 лет. Дети или лица с ограниченными физическими, сенсорными или умственными способностями, или с недостаточным количеством опыта или знаний могут использовать данное устройство только под наблюдением и после получения инструкции о том, как безопасно его использовать, и понимания всех рисков. Детей необходимо контролировать, чтобы убедиться, что они не играют с пылесосом и его составными частями. Дети не должны осуществлять уборку и уход за пылесосом без контроля родителей.
- Для предотвращения пожара, взрыва, возгорания, травм, пожалуйста, проверьте состояние литий-ионного аккумулятора до и после использования пылесоса и зарядки. Не используйте устройство в случае неисправности аккумулятора или сетевого адаптера.
- Перед началом использования убедитесь, что устройство полностью собрано, все фильтры сухие и установлены на свои места, контейнер и выбранные насадки установлены, щетки в насадках установлены и закреплены. В противном случае можно повредить устройство или получить травму. Запрещается включать устройство без установленных аксессуаров.
- Не допускается использовать устройство для сбора любых видов жидкости, а также легковоспламеняющихся, взрывоопасных, токсичных веществ.
- При использовании держите устройство и подвижные части насадок далеко от волос, свободной одежды, пальцев и других частей тела.
- Не используйте устройство для чистки и сбора острых предметов, таких как стекло, гвозди, шурупы, монеты и т.п. это приведет к повреждению пылесоса.
- Во избежание перегрева и поломки запрещается перекрывать и блокировать входной всасывающий и выходной воздушные каналы устройства.
- Пожалуйста, не используйте устройство рядом с газовыми приборами, нагревательными приборами, каминами, свечами и открытым огнем.
- В случае возникновения любого из следующих обстоятельств, пожалуйста, немедленно отключите устройство, снимите аккумулятор и обратитесь в сервисный центр: переключатель не работает; шнур питания и/или вилка и/или аккумулятор необычно горячие; странные шумы или вибрации во время работы; пылесос необычайно горячий или имеет неприятный запах; любые другие отклонения от нормальной работы или неисправности.
- Используйте только оригинальные аксессуары, комплектующие и фильтры Clever&Clean.
- Никогда не разбирайте и не чините ваше устройство и его составные части самостоятельно. Ремонт прибора допустим только в сервисном центре.
- Не удаляйте и не повреждайте шильд с информацией об устройстве и его серийном номере. Он необходим для точной идентификации устройства в случае возникновения неисправности.
- Утилизируйте устройство в соответствии и с соблюдением требований законодательства.



# Авторское право и комментарии

- Авторское право © 2020 Clever&Clean. Все права защищены.
- Данное издание охраняется авторским правом, и все права защищены. Никакая его часть не может воспроизводиться или передаваться какими-либо средствами или в какой-либо форме без предварительного письменного согласия Clever&Clean.
- В зависимости от модели и типа вашего устройства, часть содержания данной инструкции может отличаться от реального продукта.
- Clever&Clean, производитель и продавец не несут ответственность за технические или редакторские ошибки или опущения, содержащиеся в настоящем документе, а также за какие-либо случайные или косвенные повреждения и поломки устройства, вызванные невыполнением предостережений и инструкций.
- Clever&Clean не несет ответственность за повреждения в результате неутвержденного компанией использования продукта.
- Нарушение правил эксплуатации ведет к прекращению гарантийных обязательств.
- Производитель оставляет за собой право вносить изменения в устройство и комплектацию, характеристики могут подвергаться изменениям без предварительного уведомления.

## Спецификация

|                                |  |
|--------------------------------|--|
| Модель                         | HV-450   |
| Питание сетевого адаптера      | 100–240 В ~ 50/60 Гц, 0.5 А  |
| Мощность                       | 350 Вт   |
| Аккумулятор                    | Li-ion, 25.9 В, 2.2 Ач   |
| Сила всасывания / время работы | Режим ЭКО – до 7 КПа / до 45 мин<br>Режим Обычный – до 14 КПа / до 25 мин<br>Режим Турбо – до 25 КПа / до 10 мин |
| Фильтрация                     | Циклонный без мешка для сбора пыли + фильтр HEPA H12   |
| Объем контейнера для мусора    | 0,5 л  |
| Объем ёмкости для воды         | 0,2 л  |
| Уровень шума                   | 62–70 дБ   |
| Размер без насадок             | 30 x 21 x 11 см  |
| Вес без насадок и аккумулятора | 1.1 кг   |

# Комплектация

|  |   |  |
|--|---|--|
|  <p>Пылесос с контейнером и фильтрами<sup>1</sup></p> |  <p>Аккумулятор<sup>1</sup></p>                    |  <p>Сетевой адаптер<sup>1</sup></p>                     |
|  <p>Узкая насадка<sup>1</sup></p>                     |  <p>Насадка с щеткой<sup>1</sup></p>               |  <p>Насадка для мягкой мебели<sup>1</sup></p>           |
|  <p>Крепление на стену<sup>1</sup></p>                |  <p>Инструкция и гарантийный талон<sup>1</sup></p> |  <p>Трубка для насадок<sup>2</sup></p>                  |
|  <p>Насадка для уборки пола<sup>2</sup></p>         |  <p>Насадка для протирки пола<sup>3</sup></p>    |  <p>Мощные накладки для протирки пола<sup>3</sup></p> |

Примечание: 1 – комплектация 3in1, 4in1, 5in1; 2 – комплектация 4in1, 5in1; 3 – комплектация 5in1. Аксессуары могут приобретаться отдельно. Производитель оставляет за собой право вносить изменения в устройство и комплектацию, характеристики могут подвергаться изменениям без предварительного уведомления.

# Общий обзор устройства

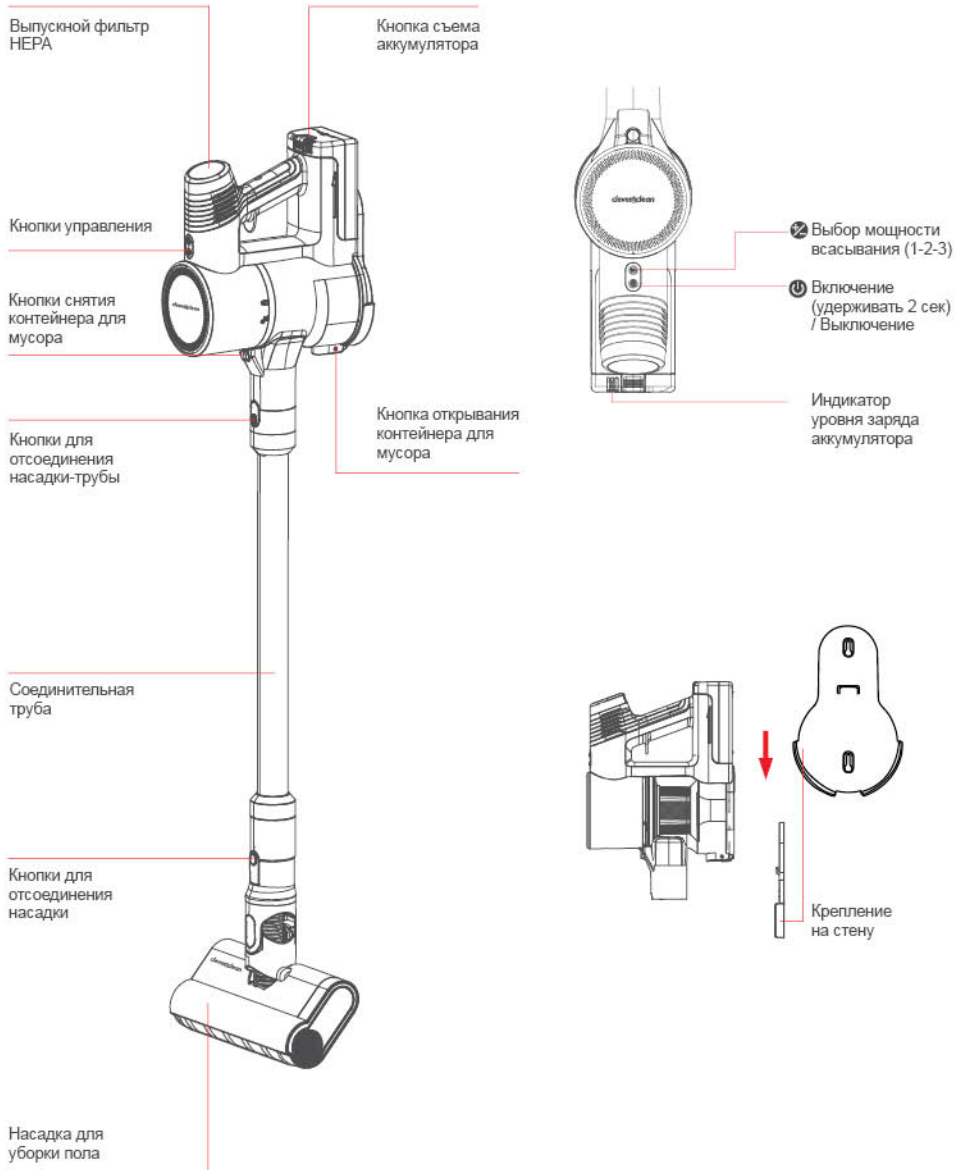

# Установка насадок

Соединительная труба позволяет устанавливать насадки для уборки пола и протирки пола, а также при необходимости может использоваться и с другими насадками для увеличения длины и доступа к удаленному месту уборки.

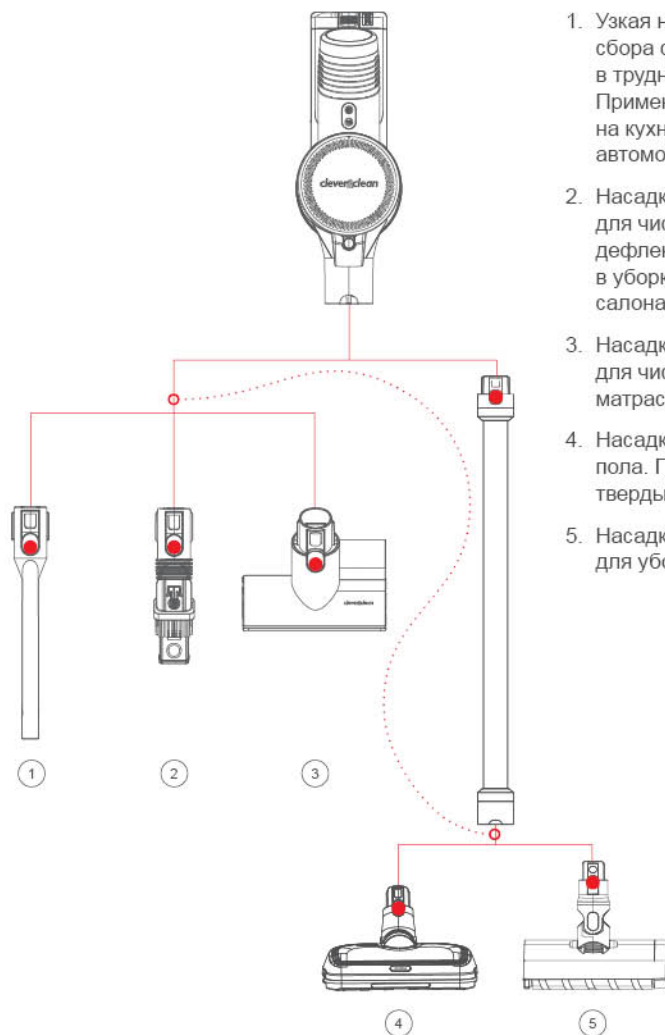

1. Узкая насадка подходит для сбора сыпучего мусора, уборки в труднодоступных местах. Применяется в уборке дома, на кухне и для чистки салона автомобиля.
2. Насадка с выдвижной щеткой для чистки текстиля, воздушных дефлекторов и пр. Применяется в уборке дома и для чистки салона автомобиля.
3. Насадка с вращающейся щеткой для чистки мягкой мебели, матрасов.
4. Насадка для влажной протирки пола. Применяется в доме на твердых полах покрытиях.
5. Насадка с вращающейся щеткой для уборки пола в доме.

Для установки насадки соедините насадку / трубку с пылесосом, как показано на рисунке. При правильном соединении срабатывает защёлка-фиксатор. Для снятия насадки / трубки нажмите на красную кнопку фиксатора насадки, как показано на рисунке, и потянув снимите насадку.

# Использование

## Аккумулятор

Перед зарядкой аккумулятора ознакомьтесь с техникой безопасности, описанной в данной инструкции. Убедившись, что пылесос выключен и сетевой адаптер подключен к розетке, вставьте штекер сетевого адаптера в аккумулятор, как показано на рисунке. Допускается зарядка аккумулятора, установленного на пылесосе, или в снятом положении.

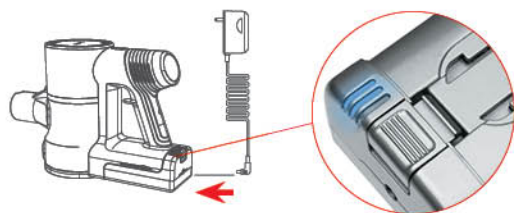

Во время зарядки аккумулятора индикатор уровня заряда мигает. Когда аккумулятор зарядится полностью, индикатор будет гореть непрерывно. Зарядка занимает 3~4 часа.

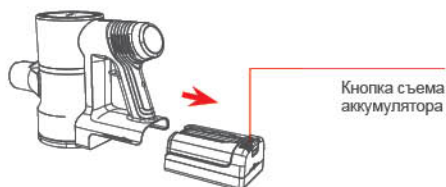

Для отсоединения аккумулятора от пылесоса нажмите на кнопку съема аккумулятора и извлеките аккумулятор, как показано на рисунке. Для подключения аккумулятора к пылесосу просто вставьте его обратно.

## Контейнер для мусора

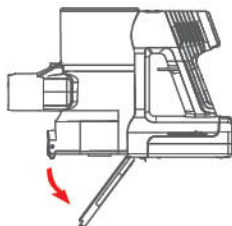

После каждой уборки рекомендуется очищать контейнер от мусора. Для этого разместите пылесос над мусорным баком и откройте мусорный контейнер, нажав на кнопку, как показано на картинке.



Чтобы полностью очистить контейнер и фильтр от мусора, следует снять контейнер, нажав кнопку для снятия контейнера, повернув его по часовой стрелке, отсоединить от пылесоса, как это показано на картинке.

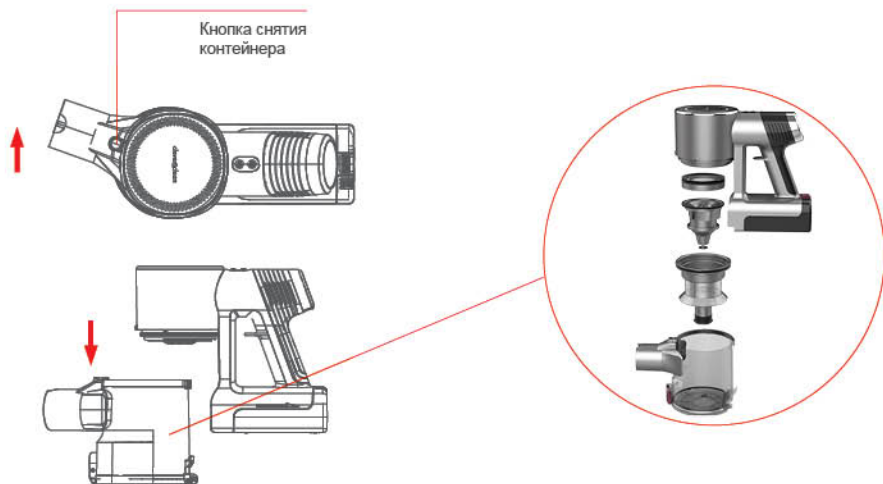

Вытащите фильтрующие элементы из контейнера.

Рекомендуется сухая очистка фильтров и контейнера! При необходимости протрите контейнер влажной тряпкой, а пластиковые части фильтрующих элементов промойте водой и тщательно просушите. Соберите фильтрующие элементы и установите контейнер, произведя действия в обратном порядке.

## Фильтры

Рекомендуется производить очистку фильтров пылесоса по мере загрязнения.

Впускной и выпускной фильтры рекомендуется очищать, отряхивая их от пыли без применения воды! Если вы промыли фильтры водой, обязательно полностью просушите их перед использованием. Не допускается использование пылесоса без фильтров, это приведет к его поломке!

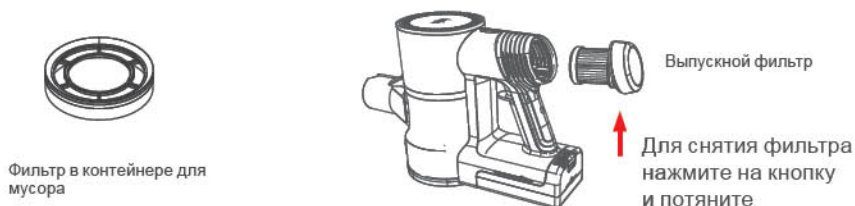

# Насадки

## Насадка для мягкой мебели

После использования насадки с вращающейся щеткой произведите ее очистку, убедитесь, что на щетке не намотались посторонние предметы и мусор. Для снятия щётки поверните защелку, расположенную с торца насадки против часовой стрелки. Вытащите щетку и после очистки установите обратно, собрав в обратном порядке. Снятую щетку можно мыть водой. Насадку нельзя мыть водой! Используйте влажную тряпку для протирки насадки.

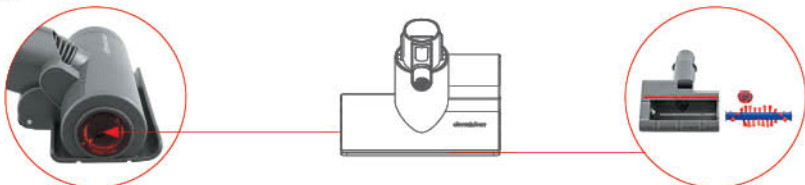

## Насадка для уборки пола

После использования насадки с вращающейся щеткой произведите ее очистку, убедитесь, что на щетке не намотались посторонние предметы и мусор. Для снятия щётки поверните защелку, расположенную в нижней части насадки, по часовой стрелке и потяните на себя держатель щетки. Вытащите щетку и после очистки установите обратно, собрав в обратном порядке. Снятую щетку можно мыть водой, но перед установкой нужно обязательно просушить. Насадку нельзя мыть водой! Используйте влажную тряпку для протирки насадки.

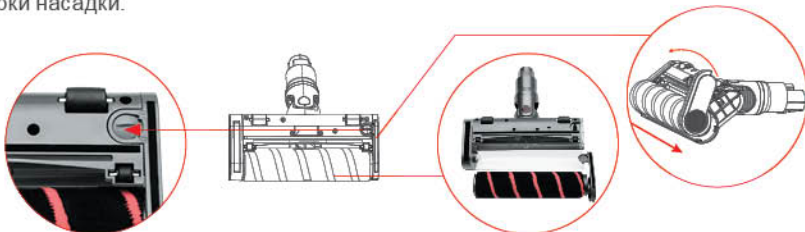

## Насадка для протирки пола

Перед началом использования насадки для протирки пола установите чистые моющие накладки на вращающиеся диски. Залейте чистую воду в емкость подачи воды (до 200 мл). После окончания уборки снимите моющие накладки и слейте остатки воды из емкости для подачи воды. Моющие накладки можно стирать в стиральной машине. Насадку нельзя мыть водой! Используйте влажную тряпку для протирки насадки. Не допускайте наматывания посторонних предметов на вращающиеся диски, это может привести к поломке. Если после окончания использования в ёмкости осталось вода, то её необходимо вылить.

