

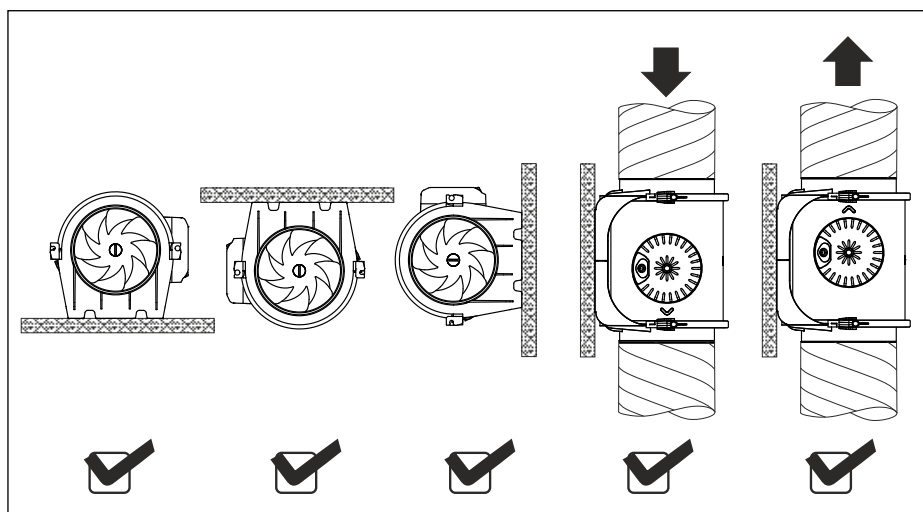

TD EVO

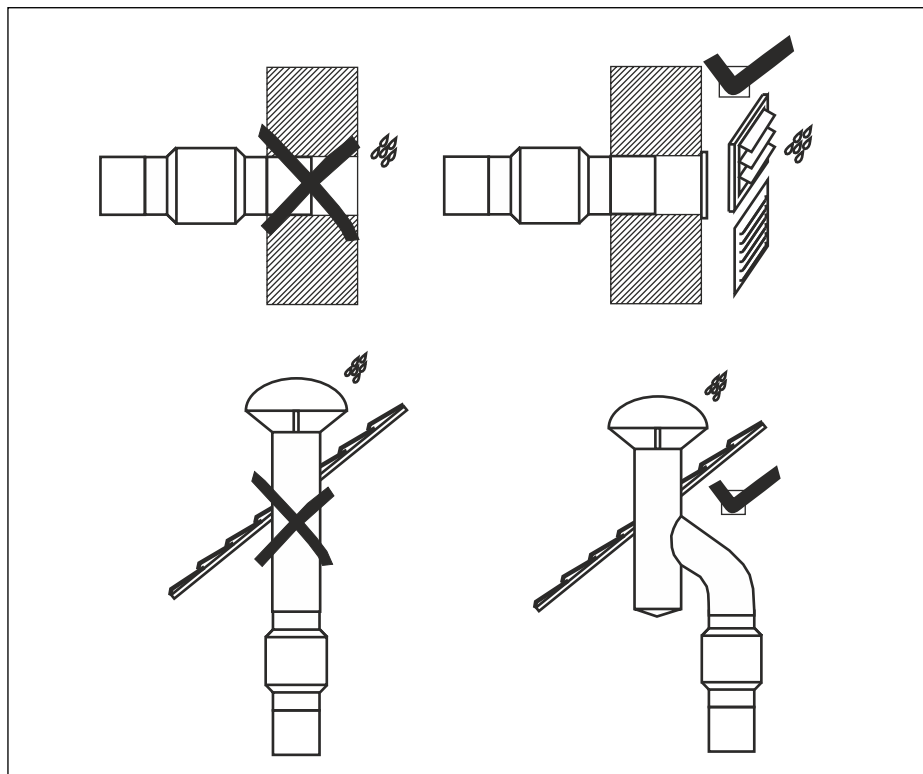

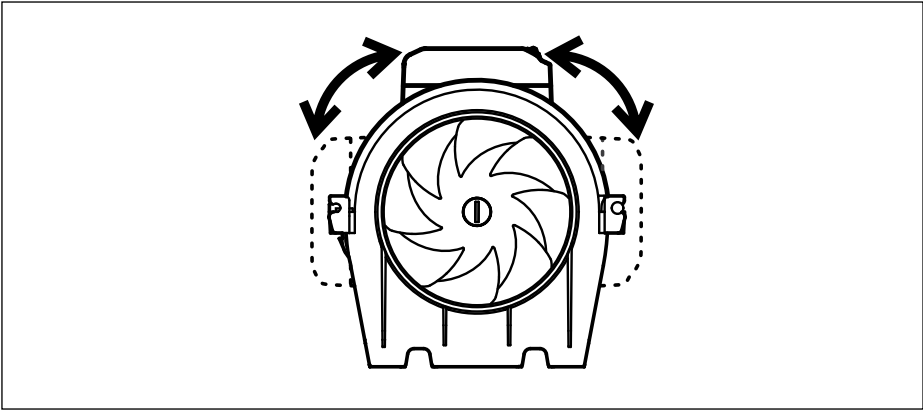



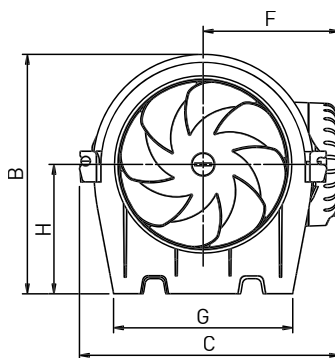
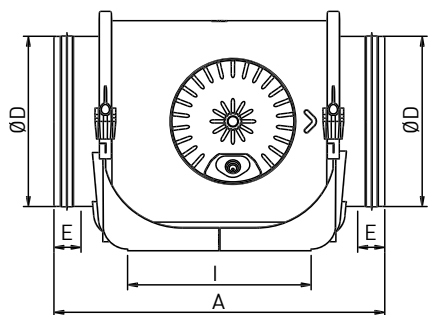
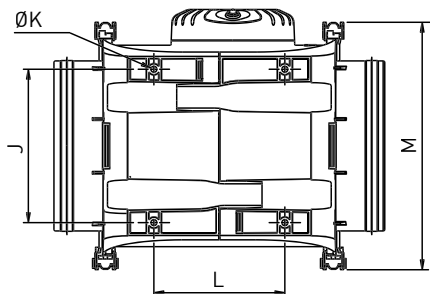

Model	A	B	C	ØD	E	F	G	H	I	J	ØK	L	M
TD EVO-150	326	221	240	147	25	126	165	120	170	142	5,5	121	229
TD EVO-160	306	221	240	157	25	126	165	120	170	142	5,5	121	229
TD EVO-200	346	238	263	197	28	137	190	124	211	161	5,5	161	253
TD EVO-250	390	289	306	247	40	159	230	155	231	194	7	182	295
TD EVO-315	485	353	371	312	40	192	278	188	317	242	7	206	358

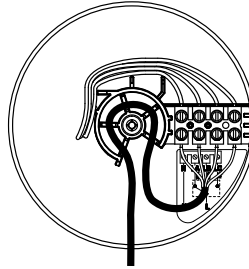
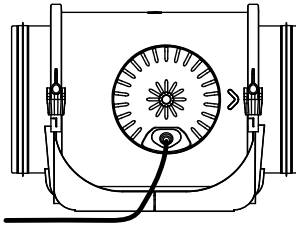

TD EVO

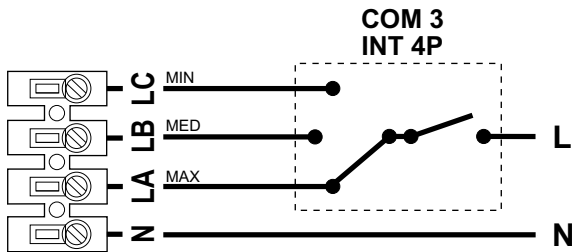

TD EVO + REB

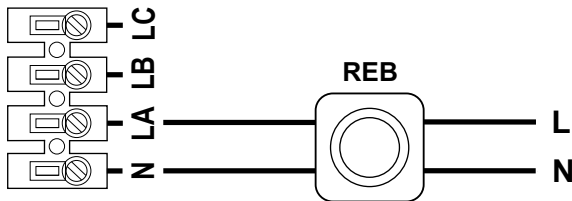

TD EVO T

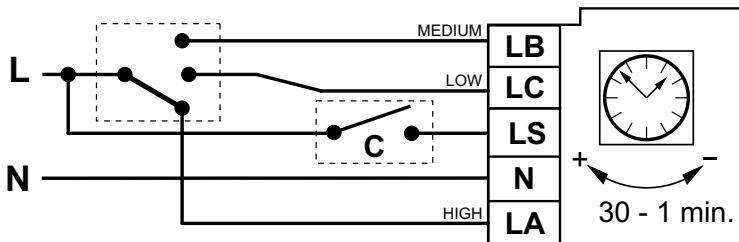

TD EVO VAR

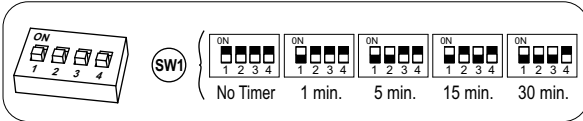
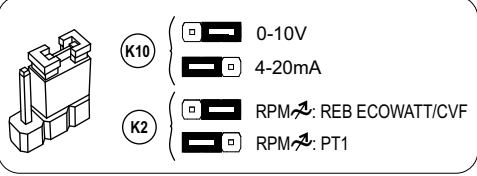
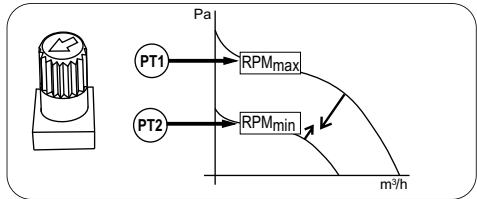
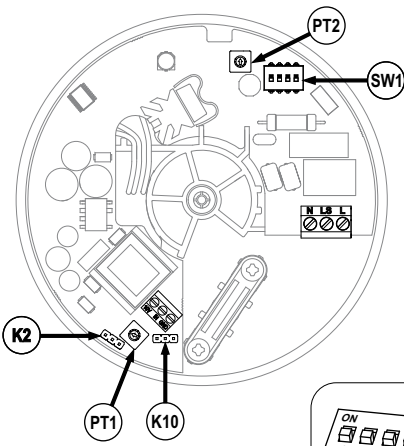

TD EVO VAR - FIG.1

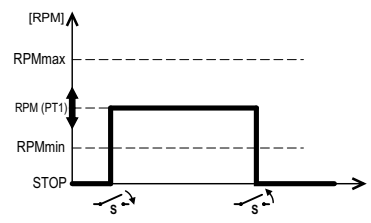
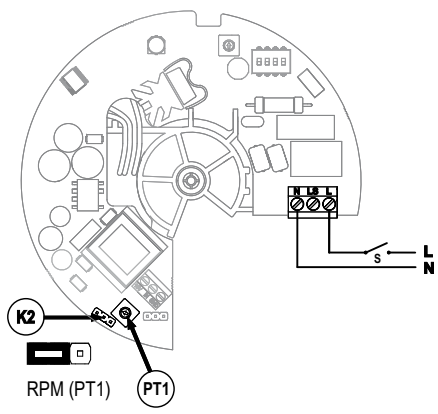

TD EVO VAR - FIG.2

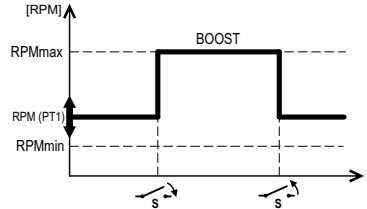
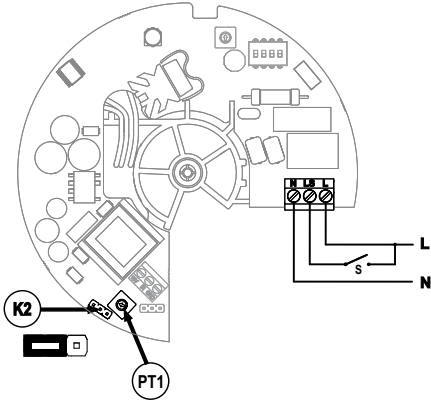

TD EVO VAR - FIG.3

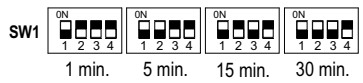
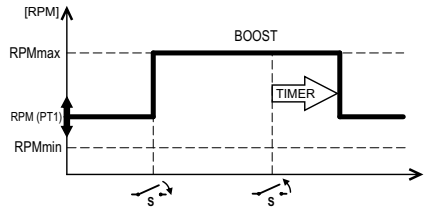
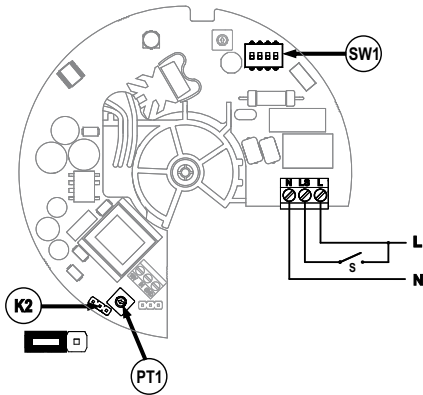

TD EVO VAR - FIG.4

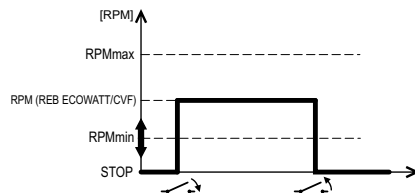
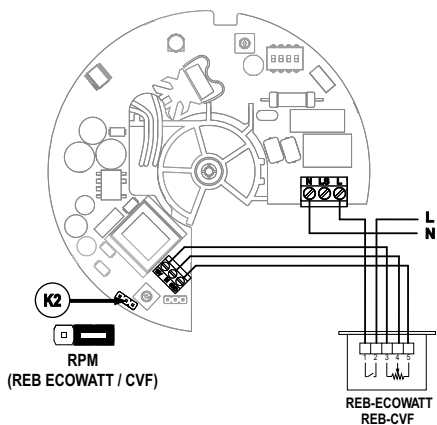

TD EVO-100	REB-ECOWATT	REB-CVF
TD EVO-125	REB-ECOWATT	REB-CVF
TD EVO-150	REB-ECOWATT	REB-CVF
TD EVO-160	REB-ECOWATT	REB-CVF
TD EVO-200	REB-ECOWATT	REB-CVF
TD EVO-250	-	REB-CVF
TD EVO-315	-	REB-CVF

TD EVO VAR - FIG.5

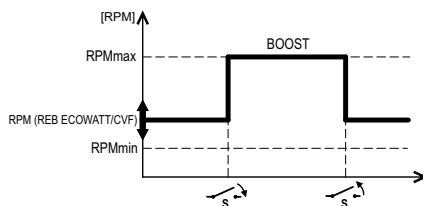
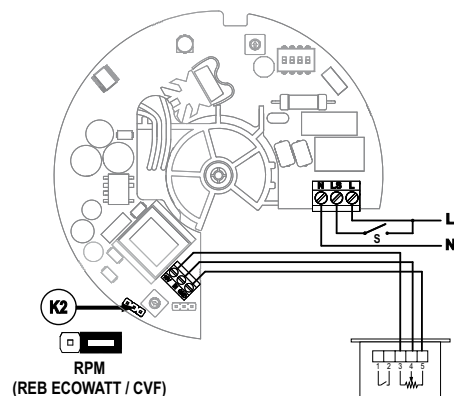

TD EVO VAR - FIG.6

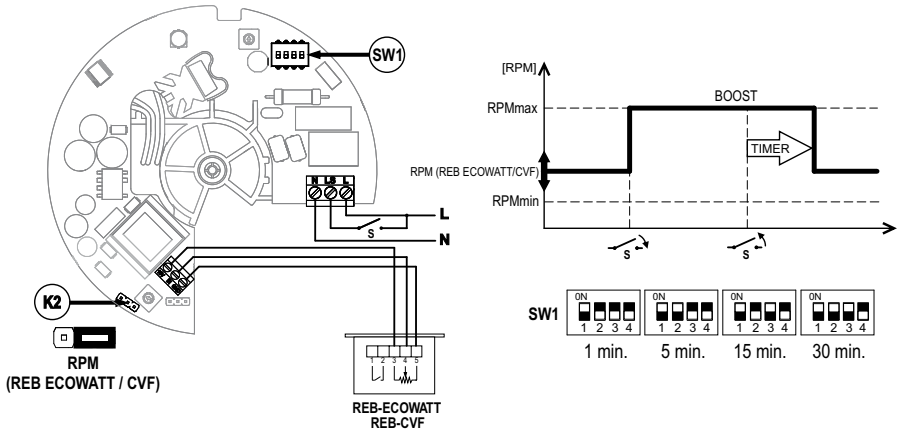

TD EVO VAR - FIG.7

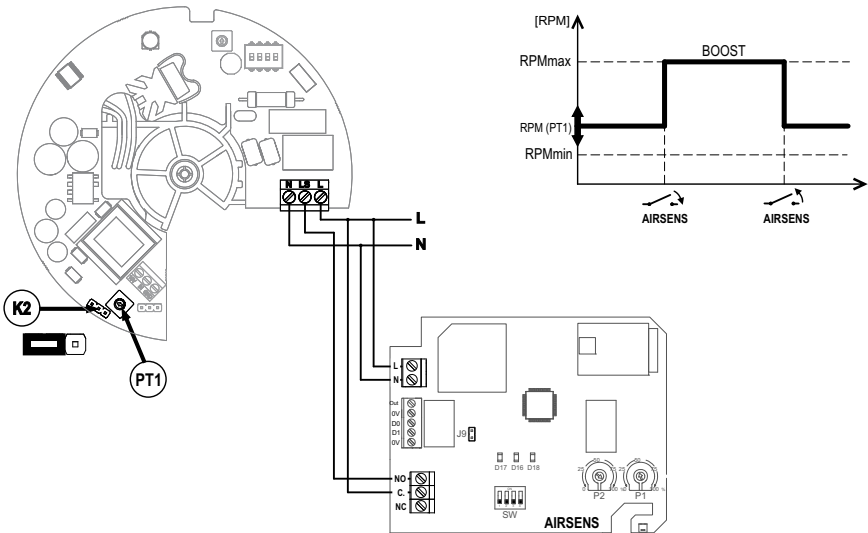

TD EVO VAR - FIG.8

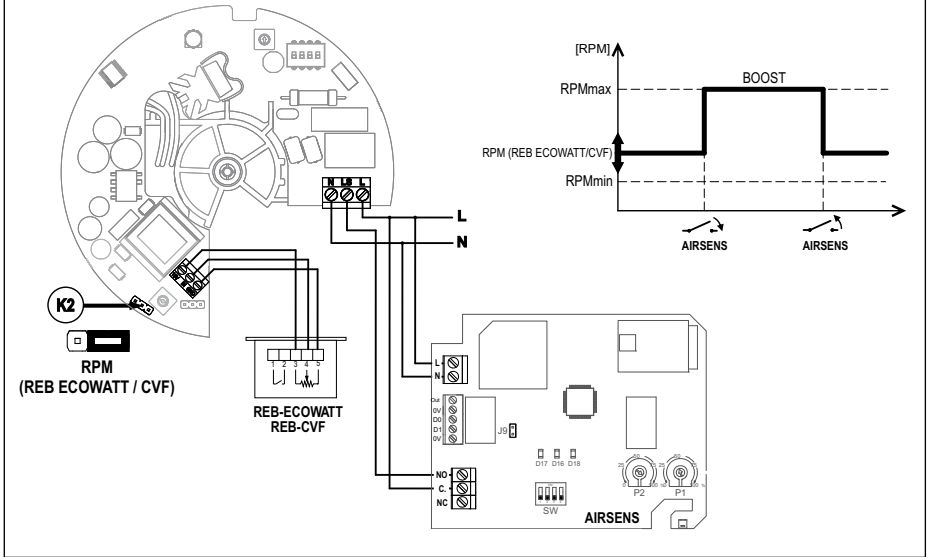

TD EVO VAR - FIG.9

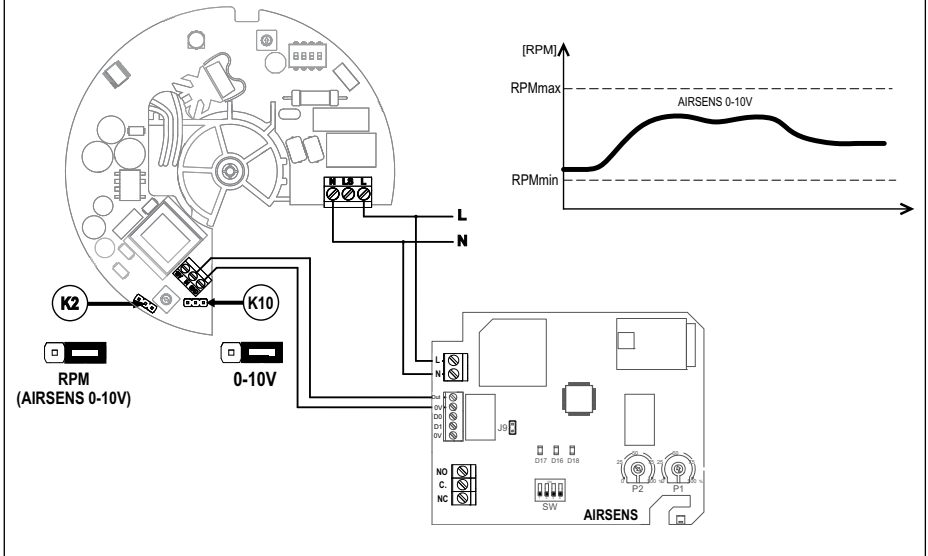

**FIG. 1**

TD EVO VAR funcionando en paro/marcha con un interruptor externo "S", a una velocidad predeterminada situada entre RPMmax y RPMmin, y pre-ajustada con el potenciómetro interno PT1
TD EVO VAR operating with an external ON/OFF switch "S", at a predetermine speed situated between RPMmax and RPMmin, and preset with the internal potentiometer PT1
TD EVO VAR fonctionnant en Marche/Arrêt avec un interrupteur externe "S", à une vitesse prédéterminée située entre RPMmax et RPMmin, et préréglée avec le potentiomètre interne PT1
Ein/Aus Betrieb: Der Sollwert kann mit Hilfe des Potentiometers "PT1" zwischen RPMmin und RPMmax eingestellt werden. Mit einem externen Schalter "S" wird der Ventilator ein- bzw. ausgeschaltet.
TD EVO VAR werkt met een externe AAN/UIT-schakelaar "S", met een vooraf bepaalde snelheid tussen RPMmax en RPMmin, en vooraf ingesteld met de interne potentiometer PT1
TD EVO VAR a trabalhar com um comando liga/desliga externo "S", a uma velocidade predeterminada situada entre RPMmax e RPMmin, e pré-ajustada com o potenciómetro interno PT1
TD EVO VAR funziona con un interruttore ON/OFF esterno "S", ad una velocità predeterminata situata tra RPMmax e RPMmin, preimpostata con il potenziometro interno PT1
TD EVO VAR ovládaný externím vypínačem ZAP/VYP „S“, s přednastavenou rychlostí v rozmezí RPMmax a RPMmin. Nastavuje se interním potenciometrem PT1
TD EVO VAR działający z zewnętrznym przełącznikiem WŁ /WYŁ. „S”, z zadaną prędkością znajdującą się między RPMmax a RPMmin i wstępnie ustawiony za pomocą wewnętrznego potencjometru PT1
TD EVO VAR arbetar med en extern ON / OFF-omkopplare "S", med en förutbestämd hastighet belägen mellan RPMmax och RPMmin, och förinställd med den interna potentiometern PT1
TD EVO VAR, arbejder med en ekstern ON/OFF-switch "S", med en forudbestemt hastighed mellem RPMmax og RPMmin, og forudindstillet med det interne potentiometer PT1
TD EVO VAR ce operează cu un comutator de pornire / oprire extern „S”, la o viteză predeterminată situată între RPMmax și RPMmin și presetat cu potențiometrul intern PT1
TD EVO VAR работает с внешним выключателем «S», с заданной скоростью, находящейся между RPMmax и RPMmin, и предварительно установленной при помощи внутреннего потенциометра PT1.
TD EVO VAR, работещ с външен преключател за включване / изключване "S", с предварително зададена скорост, разположена между RPMmax и RPMmin, и предварително настроен с вътрешния потенциометър PT1
TD EVO VAR darbojas ar ārēju ieslēgšanas / izslēgšanas slēdzi "S" ar noteiktu ātrumu, kas atrodas starp RPMmax un RPMmin, un iepriekš iestatīts ar iekšējo potenciometru PT1
TD EVO VAR veikia su išoriniu įjungimo / išjungimo jungikliu „S” iš anksto nustatytu greičiu, esančiu tarp RPMmax ir RPMmin, ir iš anksto nustatytu naudojant vidinį potenciometrą PT1
TD EVO VAR ühendamine välise ON/OFF lülitiga "S". Sobiv kiirus seadistatakse sisseehitatud potentsiomeetri PT1 abil vahemikus RPMmax kuni RPMmin.
TD EVO VAR, що працює із зовнішнім перемикачем ON / OFF "S", із заданою швидкістю, розташованою між RPMmax та RPMmin, та встановленою за допомогою внутрішнього потенціометра PT1
TD EVO VAR, minimum devir(RPMmax) ve maksimum devir(RPMmax) önceden belirlenmiş bir hızda, ve önceden ayarlanmış dahili PT1 potansiyometre ile çalışıyor.
TD EVO VAR λειτουργεί με εξωτερικό διακόπτη "S", σε προκαθορισμένη ταχύτητα ανάμεσα RPMmax και RPMmin, και προεπιλέγεται με το εσωτερικό ποτεσιόμετρο PT1

FIG. 2

TD EVO VAR funcionando en continuo a una velocidad predeterminada situada entre RPMmax y RPMmin, pre-ajustada con el potenciómetro interno PT1 y pasa a velocidad máxima (BOOST) con un interruptor externo "S".
TD EVO VAR running continuously at a predetermine speed situated between RPMmax and RPMmin, preset with the internal potentiometer PT1 and going to maximum speed (BOOST) with an external switch "S".
TD EVO VAR fonctionnant en continu à une vitesse prédéterminée située entre RPMmax et RPMmin, préréglée avec le potentiomètre interne PT1 et passant à la vitesse maximale (BOOST) avec un interrupteur externe "S".

Min/Max Betrieb: Der Ventilator läuft im Dauerbetrieb auf einer eingestellten Grundlüftung. Der Sollwert kann mit Hilfe des Potentiometers "PT1" zwischen RPMmin und RPMmax eingestellt werden. Mit einem externen Schalter "S" wird die Maximalgeschwindigkeit (Boost) aktiviert.
TD EVO VAR draait continu met een vooraf bepaalde snelheid tussen RPMmax en RPMmin, vooraf ingesteld met de interne potentiometer PT1 en gaat naar maximale snelheid (BOOST) met een externe schakelaar "S".
TD EVO VAR funcionando continuamente a uma velocidade predeterminada situada entre RPMmax e RPMmin, predefinida com o potenciômetro interno PT1 e indo para a velocidade máxima (BOOST) com um interruptor externo "S".
TD EVO VAR funziona continuamente ad una velocità predeterminata situata tra RPMmax e RPMmin, preimpostata con il potenziometro interno PT1 e aumenta le prestazioni alla massima velocità (BOOST) tramite un interruttore esterno "S".
TD EVO VAR běží nepřetržitě s přednastavenou rychlostí v rozmezí RPMmax a RPMmin. Nastavuje se interním potenciometrem PT1. Maximální rychlost (BOOST) lze zapnout pomocí externího vypínače „S“.
TD EVO VAR pracuje nieprzerwanie z ustaloną prędkością między RPMmax a RPMmin, ustawioną wewnętrznym potencjometrem PT1 i przechodząc do prędkości maksymalnej (BOOST) za pomocą zewnętrznego przelącznika „S“.
TD EVO VAR kör kontinuerligt med en förutbestämd hastighet belägen mellan RPMmax och RPMmin, förinställd med den interna potentiometern PT1 och går till maximal hastighet (BOOST) med en extern strömbrytare "S".
TD EVO VAR kører kontinuerligt med en forudbestemt hastighed mellem RPMmax og RPMmin, forindstillet med det interne potentiometer PT1 og går til maksimal hastighed (BOOST) med en ekstern switch "S".
TD EVO VAR funcționează continuu la o viteză predeterminată situată între RPMmax și RPMmin, presetat cu potențiometrul intern PT1 și la viteza maximă (BOOST) cu un comutator extern "S".
TD EVO VAR работает непрерывно с заданной скоростью, расположенной между RPMmax и RPMmin, предварительно настроенной с помощью внутреннего потенциометра PT1, с возможностью переключения на максимальную скорость (BOOST) с помощью внешнего переключателя «S».
TD EVO VAR работи непрекъснато с предварително определена скорост, разположена между RPMmax и RPMmin, предварително настроена с вътрешния потенциометър PT1 и достигаща максимална скорост (BOOST) с външен превключвател "S".
TD EVO VAR darbojas nepārtraukti ar iepriekš noteiktu ātrumu, kas atrodas starp RPMmax un RPMmin, iepriekš iestatīts ar iekšējo potenciometru PT1 un dodoties uz maksimālo ātrumu (BOOST) ar ārējo slēdzi "S".
TD EVO VAR neperttraukiamai veikia iš anksto nustatytu greičiu, esančiu tarp RPMmax ir RPMmin, iš anksto nustatytu naudojant vidinį potenciometrą PT1 ir einant į maksimalų greitį (BOOST) išoriniu jungikliu „S“.
TD EVO VAR töötab pidevalt kiirusel, mis on sisseehitatud potentsiomeetri PT1 abil seadistatud vahemikus RPMmax kuni RPMmin. Täiskiirusele (BOOST) lülitatakse välise lüliti "S" abil.
TD EVO VAR працює безперервно із заданою швидкістю, розташованою між RPMmax та RPMmin, попередньо встановленою за допомогою внутрішнього потенціометра PT1 та переходу до максимальної швидкості (BOOST) із зовнішнім перемикачем "S".
TD EVO VAR, minimum devir(RPMmax) ve maksimum devir(RPMmax) önceden belirlenmiş konumlandırılmış bir hızda, ve önceden ayarlanmış dahili PT1 potansiyometre ile sürekli çalışıyor, ve harici bir anahtar "S" ile maksimum hızda (BOOST) gidiyor.
To TD EVO VAR λειτουργεί συνεχώς με καθορισμένη ταχύτητα που βρίσκεται ανάμεσα RPMmax και RPMmin, προρυθμισμένη με το εσωτερικό δυναμόμετρο PT1 και για τη μέγιστη ταχύτητα (BOOST) με εξωτερικό διακόπτη "S".

FIG. 3

TD EVO VAR funcionando en continuo a una velocidad predeterminada situada entre RPMmax y RPMmin, pre-ajustada con el potenciômetro interno PT1 y pasa a velocidad máxima (BOOST) con un interruptor externo "S" más una temporización ajustable.
TD EVO VAR running continuously at a predetermine speed situated between RPMmax and RPMmin, preset with the internal potentiometer PT1 and going to maximum speed (BOOST) with an external switch "S" plus an adjustable run on timer



TD EVO VAR fonctionnant en continu à une vitesse prédéterminée située entre RPMmax et RPMmin, pré-réglée avec le potentiomètre interne PT1 et passant à la vitesse maximale (BOOST) avec un interrupteur externe "S" plus une temporisation variable.
Min/Max Betrieb mit Nachlauf: Der Ventilator läuft im Dauerbetrieb auf einer eingestellten Grundstufe. Der Sollwert kann mit Hilfe des Potentiometers "PT1" zwischen RPMmin und RPMmax eingestellt werden. Mit einem externen Schalter "S" wird die Maximalgeschwindigkeit aktiviert. Nach dem Ausschalten des Schalters "S" läuft der Lüfter die eingestellte Zeit in Maximalstufe (Boost) nach und kehrt danach wieder auf die Grundlüftung zurück.
TD EVO VAR draait continu met een vooraf bepaalde snelheid tussen RPMmax en RPMmin, vooraf ingesteld met de interne potentiometer PT1 en gaat naar maximale snelheid (BOOST) met een externe schakelaar "S" plus een instelbare aflooptimer
TD EVO VAR funcionando continuamente a uma velocidade predeterminada situada entre RPMmax e RPMmin, predefinida com o potenciômetro interno PT1 e indo para a velocidade máxima (BOOST) com uma chave externa "S" e um temporizador de escoamento ajustável
TD EVO VAR lavora in continuo ad una velocità predeterminata situata tra RPMmax e RPMmin, preimpostata con il potenziometro interno PT1, aumentando alla massima velocità (BOOST) le prestazioni tramite un interruttore esterno "S" e prolungando il periodo alla massima velocità tramite un timer di spegnimento regolabile
TD EVO VAR běží nepřetržitě s přednastavenou rychlostí v rozmezí RPMmax a RPMmin. Nastavuje se interním potenciometrem PT1. Maximální rychlost (BOOST) s nastavitelným časovačem doběhu lze zapnout pomocí externího vypínače „S“.
TD EVO VAR pracuje w sposób ciągły z ustaloną prędkością między RPMmax a RPMmin, ustawioną za pomocą wewnętrznego potencjometru PT1 i przechodząc do prędkości maksymalnej (BOOST) za pomocą zewnętrznego przełącznika „S” oraz regulowanego timera wybiegu
TD EVO VAR kör kontinuerligt med en förutbestämd hastighet belägen mellan RPMmax och RPMmin, förinställd med den interna potentiometern PT1 och går till maximal hastighet (BOOST) med en extern switch "S" plus en justerbar körning på timer
TD EVO VAR kører kontinuerligt med en forudbestemt hastighed mellem RPMmax og RPMmin, forudindstillet med det interne potentiometer PT1 og går til maksimal hastighed (BOOST) med en ekstern afbryder "S" plus en justerbar efterløbstimer
TD EVO VAR funcționează continuu la o viteză predeterminată situată între RPMmax și RPMmin, presetat cu potențiometrul intern PT1 și la viteză maximă (BOOST) cu un comutator extern "S", plus o funcționare reglabilă pe cronometru
TD EVO VAR работает непрерывно с заданной скоростью, расположенной между RPMmax и RPMmin, предварительно настроенной с помощью внутреннего потенциометра PT1, с возможностью переключения на максимальную скорость (BOOST) с помощью внешнего переключателя «S» плюс регулируемый таймер продолженной работы.
TD EVO VAR работи постоянно с предварително определена скорост, разположена между RPMmax и RPMmin, предварително настроена с вътрешния потенциометър PT1 и достигане на максимална скорост (BOOST) с външен превключвател "S" плюс регулируем ход на таймера
TD EVO VAR darbojas nepārtraukti ar iepriekš noteiktu ātrumu, kas atrodas starp RPMmax un RPMmin, iepriekš iestatīts ar iekšējo potenciometru PT1 un dodoties uz maksimālo ātrumu (BOOST) ar ārējo slēdzi "S", kā arī ar regulējamu taimera darbību
TD EVO VAR nuolatos veikia iš anksto nustatytu greičiu, esančiu tarp RPMmax ir RPMmin, iš anksto nustatytu su vidiniu potenciometru PT1 ir eina į maksimalų greitį (BOOST) su išoriniu jungikliu „S“ ir reguliuojamu laikmačiu.
TD EVO VAR töötab pidevalt kiirusel, mis on sisseehitatud potentsiomeetri PT1 abil seadistatud vahemikus RPMmax ja RPMmin. Täiskiirusete (BOOST) lülitatakse välise lüliti "S" abil. Täiendavalt on lisatud seadistatava taimeri funktsioon.
TD EVO VAR працює безперервно із заданою швидкістю, розташованою між RPMmax та RPMmin, попередньо встановленою за допомогою внутрішнього потенціометра PT1 та виходу на максимальну швидкість (BOOST) із зовнішнім перемикачем "S" плюс регульованим ходом на таймери

TD EVO VAR, minimum devir(RPMmax) ve maksimum devir(RPMmax) önceden belirlenmiş konumlandırılmış bir hızda, ve önceden ayarlanmış dahili PT1 potansiyometre ile sürekli çalışıyor, ve harici bir anahtar "S" artı ayarlanabilir bir zamanlayıcı ile maksimum hıza (BOOST) gidiyor.
To TD EVO VAR λειτουργεί συνεχώς σε μια προκαθορισμένη ταχύτητα που βρίσκεται μεταξύ RPMmax και RPMmin, προρυθμισμένη με το εσωτερικό ποτενσιόμετρο PT1 και με μέγιστη ταχύτητα (BOOST) με εξωτερικό διακόπτη "S" συν ένα ρυθμιζόμενο χρονοδιακόπτη απορροής

FIG. 4
TD EVO VAR controlado con un REB ECOWATT o REB-CVF, para la puesta en marcha y la regulacion manual de la velocidad.
TD EVO VAR controlled with a REB ECOWATT or REB-CVF, for start-up and manual speed regulation.
TD EVO VAR contrôlé par un REB ECOWATT ou REB-CVF, pour la mise en marche et la régulation manuelle de la vitesse.
Manuelle Regelung (0-10V): der Ventilator wird manuell mit einem REB ECOWATT oder REB-CVF geregelt.
TD EVO VAR bestuurd met een REB ECOWATT of REB-CVF, voor opstarten en handmatige snelheidsregeling.
TD EVO VAR controlado com um REB ECOWATT ou REB-CVF, para partida e regulação manual da velocidade.
TD EVO VAR viene controllato con REB ECOWATT o REB-CVF, per l'avvio e la regolazione manuale della velocità.
TD EVO VAR ovládaný pomocí REB ECOWATT nebo REB-CVF, pro spouštění a ruční regulaci rychlosti.
TD EVO VAR sterowany za pomocą REB ECOWATT lub REB-CVF, do rozruchu i ręcznej regulacji prędkości.
TD EVO VAR styrs med en REB ECOWATT eller REB-CVF, för uppstart och manuell hastighetsreglering.
TD EVO VAR styret med en REB ECOWATT eller REB-CVF, til opstart og manuel hastighedsregulering.
TD EVO VAR controlat cu un REB ECOWATT sau REB-CVF, pentru pornire și reglarea vitezei manual.
TD EVO VAR управляется с помощью REB ECOWATT или REB-CVF для запуска и ручного регулирования скорости.
TD EVO VAR управляван с REB ECOWATT или REB-CVF, за стартиране и ръчно регулиране на скоростта.
TD EVO VAR kontrolēts ar REB ECOWATT vai REB-CVF iedarbināšanai un manuālai ātruma regulēšanai.
TD EVO VAR valdomas su REB ECOWATT arba REB-CVF, skirtas paleidimui ir rankiniam greičio reguliavimui.
TD EVO VAR kāivītamine ja kiiruse reguleerimine välise potentsiomeetri REB ECOWATT või REB CVF abil.
TD EVO VAR керується за допомогою REB ECOWATT або REB-CVF для пуску та регулювання швидкості вручну.
Başlangıç ve manuel hız ayarı için REB ECOWATT veya REB-CVF ile kontrol edilen TD EVO VAR.
To TD EVO VAR ελέγχεται με REB ECOWATT ή REB-CVF, για ρύθμιση και χειροκίνητη ρύθμιση ταχύτητας.

FIG. 5
TD EVO VAR funcionando en continuo a una velocidad predeterminada situada entre RPMmax y RPMmin, pre-ajustada con el potenciómetro del REB ECOWATT o REB-CVF y pasa a velocidad máxima (BOOST) con un interruptor externo "S".
TD EVO VAR running continuously at a predetermine speed situated between RPMmax and RPMmin, preset with the REB ECOWATT or REB-CVF potentiometer and going to maximum speed (BOOST) with an external switch "S".
TD EVO VAR fonctionnant en continu à une vitesse prédéterminée située entre RPMmax et RPMmin, pré-réglée avec le potentiomètre du REB ECOWATT o REB-CVF et passant à la vitesse maximale (BOOST) avec un interrupteur externe "S".
Min/Max Betrieb mit REB ECOWATT oder REB-CVF: Der Ventilator läuft im Dauerbetrieb auf einer eingestellten Grundlüftung. Der Sollwert kann mit Hilfe vom REB Ecowatt oder REB-CVF zwischen RPMmin und RPM max eingestellt werden. Mit einem externen Schalter "S" wird die Maximalgeschwindigkeit "Boost" aktiviert.
TD EVO VAR draait continu met een vooraf bepaalde snelheid tussen RPMmax en RPMmin, vooraf ingesteld met de REB ECOWATT of REB-CVF-potentiometer en gaat naar maximale snelheid (BOOST) met een externe schakelaar "S".



TD EVO VAR funcionando continuamente a uma velocidade predeterminada situada entre RPMmax e RPMmin, predefinido com o potenciómetro REB ECOWATT ou REB-CVF e indo para a velocidade máxima (BOOST) com um interruptor externo "S".
TD EVO VAR funziona continuamente ad una velocità predeterminata situata tra RPMmax e RPMmin, preimpostata con il potenziometro REB ECOWATT o REB-CVF, aumentando alla massima velocità (BOOST) le prestazioni con un interruttore esterno "S".
TD EVO VAR TD EVO VAR běží nepřetržitě s přednastavenou rychlostí v rozmezí RPMmax a RPMmin. Nastavuje se potenciometrem REB ECOWATT nebo REB-CVF. Maximální rychlost (BOOST) lze zapnout pomocí externího vypínače „S“.
TD EVO VAR pracuje w sposób ciągły z ustaloną prędkością pomiędzy RPMmax a RPMmin, ustawioną potencjometrem REB ECOWATT lub REB-CVF i przechodząc do prędkości maksymalnej (BOOST) za pomocą zewnętrznego przelącznika „S”.
TD EVO VAR kör kontinuerligt med en förutbestämd hastighet belägen mellan RPMmax och RPMmin, förinställd med REB ECOWATT eller REB-CVF potentiometer och går till maximal hastighet (BOOST) med en extern omkopplare "S".
TD EVO VAR kører kontinuerligt med en forudbestemt hastighed mellem RPMmax og RPMmin, forudindstillet med REB ECOWATT eller REB-CVF potentiometer og går til maksimal hastighed (BOOST) med en ekstern switch "S".
TD EVO VAR rulează continuu la o viteză predeterminată situată între RPMmax și RPMmin, presetat cu potențiometrul REB ECOWATT sau REB-CVF și la viteză maximă (BOOST) cu un comutator extern "S".
TD EVO VAR работает непрерывно с заданной скоростью, расположенной между RPMmax и RPMmin, предварительно настроенной с помощью потенциометра REB ECOWATT или REB-CVF, с возможностью переключения на максимальную скорость (BOOST) с помощью внешнего переключателя «S».
TD EVO VAR работи непрекъснато с предварително определена скорост, разположена между RPMmax и RPMmin, предварително настроена с потенциометър REB ECOWATT или REB-CVF и преминаваща към максимална скорост (BOOST) с външен превключвател "S".
TD EVO VAR darbojas nepārtraukti ar iepriekš noteiktu ātrumu starp RPMmax un RPMmin, iepriekš iestatot ar REB ECOWATT vai REB-CVF potenciometru un dodoties uz maksimālo ātrumu (BOOST) ar ārēju slēdzi "S".
TD EVO VAR nepertraukiamai veikia iš anksto nustatytu greičiu, esančiu tarp RPMmax ir RPMmin, iš anksto nustatytu naudojant REB ECOWATT arba REB-CVF potenciometrą ir einant į maksimalų greitį (BOOST) naudojant išorinį jungiklį „S“.
TD EVO VAR töötab pidevalt kiirusel, mis on vältise potentsiomeetri REB ECOWATT või REB CVF abil seadistatud vahemikus RPMmax kuni RPMmin. Täiskiirusesele (BOOST) lülitatakse vältise lüliti "S" abil.
TD EVO VAR працює безперервно із заданою швидкістю, розташованою між RPMmax та RPMmin, попередньо встановленню потенціометром REB ECOWATT або REB-CVF і переходячи до максимальної швидкості (BOOST) із зовнішнім перемикачем "S".
TD EVO VAR, minimum devir(RPMmax) ve maksimum devir(RPMmax) önceden belirlenmiş konumlandırılmış bir hızda, ve önceden ayarlanmış REB ECOWATT yada REB-CVF potansiyometre ile sürekli çalışıyor, ve harici bir anahtar "S" ile maksimum hız (BOOST) gidiyor.
To TD EVO VAR λειτουργεί συνεχώς σε μια προκαθορισμένη ταχύτητα που βρίσκεται μεταξύ RPMmax και RPMmin, προρυθμισμένη με το ποτενσιόμετρο REB ECOWATT ή REB-CVF και με μέγιστη ταχύτητα (BOOST) με εξωτερικό διακόπτη "S".

FIG. 6

TD EVO VAR funcionando en continuo a una velocidad predeterminada situada entre RPMmax y RPMmin, pre-ajustada con el potenciómetro del REB ECOWATT o REB-CVF y pasa a velocidad máxima (BOOST) con un interruptor externo "S" más una temporización ajustable.
TD EVO VAR running continuously at a predetermine speed situated between RPMmax and RPMmin, preset with the REB ECOWATT or REB-CVF potentiometer and going to maximum speed (BOOST) with an external switch "S" plus an adjustable run on timer.

<p>TD EVO VAR fonctionnant en continu à une vitesse prédéterminée située entre RPMmax et RPMmin, préréglée avec le potentiomètre du REB ECOWATT o REB-CVF et passant à la vitesse maximale (BOOST) avec un interrupteur externe "S" plus une temporisation variable.</p>
<p>Min/Max Betrieb + externer Sollwertgeber (REB ECOWATT, REB-CVF) + Nachlauf: Der Ventilator läuft im Dauerbetrieb auf einer eingestellten Grundlüftung. Der Sollwert kann mit Hilfe vom REB Ecowatt oder REB-CVF zwischen RPMmin und RPM max eingestellt werden. Mit einem externen Schalter "S" wird die Maximalgeschwindigkeit aktiviert. Nach dem Ausschalten des Schalters "S" läuft der Lüfter die eingestellte Zeit in Maximalstufe (Boost) nach und kehrt danach wieder auf die Grundlüftung zurück.</p>
<p>TD EVO VAR draait continu met een vooraf bepaalde snelheid tussen RPMmax en RPMmin, vooraf ingesteld met de REB ECOWATT of REB-CVF-potentiometer en gaat naar maximale snelheid (BOOST) met een externe schakelaar "S" plus een instelbare aflooptimer.</p>
<p>TD EVO VAR funcionando continuamente a uma velocidade predeterminada situada entre RPMmax e RPMmin, predefinido com o potenciômetro REB ECOWATT ou REB-CVF e indo para a velocidade máxima (BOOST) com um interruptor externo "S" e um temporizador de escoamento ajustável.</p>
<p>TD EVO VAR lavora in continuo ad una velocità predeterminata situata tra RPMmax e RPMmin, preimpostata con il potenziometro REB ECOWATT o REB-CVF, aumentando alla massima velocità (BOOST) le sue prestazioni tramite un interruttore esterno "S" e prolungando il periodo alla massima velocità tramite un timer di spegnimento regolabile.</p>
<p>TD EVO VAR běží nepřetržitě předem stanovenou rychlostí mezi RPMmax a RPMmin, přednastavenou potenciometrem REB ECOWATT nebo REB-CVF. Maximální rychlost (BOOST) s nastavitelným časovačem doběhu lze zapnout pomocí externího vypínače „S“.</p>
<p>TD EVO VAR pracuje w sposób ciągły z ustaloną prędkością pomiędzy RPMmax a RPMmin, ustawioną potencjometrem REB ECOWATT lub REB-CVF i przechodząc do prędkości maksymalnej (BOOST) za pomocą zewnętrznego przetącznika „S” oraz regulowanego timera wybiegu.</p>
<p>TD EVO VAR kör kontinuerligt med en förutbestämd hastighet belägen mellan RPMmax och RPMmin, förinställd med REB ECOWATT eller REB-CVF potentiometer och går till maximal hastighet (BOOST) med en extern switch "S" plus en justerbar körning på timer.</p>
<p>TD EVO VAR kører kontinuerligt med en forudbestemt hastighed mellem RPMmax og RPMmin, forudindstillet med REB ECOWATT eller REB-CVF-potentiometer og går til maksimal hastighed (BOOST) med en ekstern afbryder "S" plus en justerbar afbryder-timer.</p>
<p>TD EVO VAR rulează continuu la o viteză predeterminată situată între RPMmax și RPMmin, presetat cu potențiometrul REB ECOWATT sau REB-CVF și la viteză maximă (BOOST) cu un comutator extern "S", plus o rulare reglabilă pe cronometru.</p>
<p>TD EVO VAR работает непрерывно с заданной скоростью, находящейся между RPMmax и RPMmin, предварительно настроенной с помощью потенциометра REB ECOWATT или REB-CVF, с возможностью переключения на максимальную скорость (BOOST) с помощью внешнего переключателя «S» плюс регулируемый таймер продолженной работы.</p>
<p>TD EVO VAR работи непрекъснато с предварително определена скорост, разположена между RPMmax и RPMmin, предварително зададена с потенциометра REB ECOWATT или REB-CVF и преминаваща към максимална скорост (BOOST) с външен превключвател "S" плюс регулируем ход на таймера.</p>
<p>TD EVO VAR darbojas nepārtraukti ar iepriekš noteiktu ātrumu, kas atrodas starp RPMmax un RPMmin, iepriekš iestatīts ar REB ECOWATT vai REB-CVF potenciometru un dodoties uz maksimālo ātrumu (BOOST) ar ārēju slēdzi "S", kā arī ar regulējamu taimera darbību.</p>
<p>TD EVO VAR nepertraukiamai veikia iš anksto nustatytu greičiu tarp RPMmax ir RPMmin, iš anksto nustatytu naudojant REB ECOWATT arba REB-CVF potenciometrą ir einant į maksimalų greitį (BOOST) naudojant išorinį jungiklį „S“, taip pat esant reguliuojamo laikmačio veikimui.</p>
<p>TD EVO VAR töötab pidevalt kiirusel, mis on välise potentsiomeetri REB ECOWATT või REB CVF abil seadistatud vahemikus RPMmax kuni RPMmin. Täiskiirusele (BOOST) lülitatakse välise lüliti "S" abil. Täiendavalt on lisatud seadistatava taimeri funktsioon.</p>
<p>TD EVO VAR працює безперервно із заданою швидкістю, розташованою між RPMmax та RPMmin, попередньо встановленою потенціометром REB ECOWATT або REB-CVF та переходом до максимальної швидкості (BOOST) із зовнішнім перемикачем "S" плюс регульованим ходом на таймері.</p>



TD EVO VAR, minimum devir(RPMmax) ve maksimum devir(RPMmax) önceden belirlenmiş konumlandırılmış bir hızda, ve önceden ayarlanmış REB ECOWATT yada REB-CVF potansiyometre ile sürekli çalışıyor, ve harici bir anahtar "S" artı ayarlanabilir bir zamanlayıcı ile maksimum hızı (BOOST) gidiyor.
To TD EVO VAR τρέχει συνεχώς σε μια προκαθορισμένη ταχύτητα που βρίσκεται μεταξύ RPMmax και RPMmin, προρυθμισμένη με το ποτενσιόμετρο REB ECOWATT ή REB-CVF και με μέγιστη ταχύτητα (BOOST) με εξωτερικό διακόπτη "S" και ρυθμιζόμενο χρονοδιακόπτη.

FIG. 7
TD EVO VAR funcionando en continuo a una velocidad predeterminada situada entre RPMmax y RPMmin, pre-ajustada con el potenciómetro interno PT1 y pasa a velocidad máxima (BOOST) con una sonda AIRSENS.
TD EVO VAR runing continuously at a predetermine speed situated between RPMmax and RPMmin, preset with the internal potentiometer PT1 and going to maximum speed (BOOST) with an AIRSENS sensor.
TD EVO VAR fonctionnant en continu à une vitesse prédéterminée située entre RPMmax et RPMmin, pré réglée avec le potentiomètre interne PT1 et passant à la vitesse maximale (BOOST) avec une sonde AIRSENS.
Min/Max Betrieb + Sensor: Der Ventilator läuft im Dauerbetrieb auf einer eingestellten Grundlüftung. Der Sollwert kann mit Hilfe des Potentiometers "PT1" zwischen RPMmin und RPMmax eingestellt werden. Mit dem Raumfühler (CO2, rF% oder VOC) Airsens wird die Maximalgeschwindigkeit (Boost) aktiviert.
TD EVO VAR draait continu met een vooraf bepaalde snelheid tussen RPMmax en RPMmin, vooraf ingesteld met de interne potentiometer PT1 en gaat naar maximale snelheid (BOOST) met een AIRSENS-sensor.
TD EVO VAR funcionando continuamente a uma velocidade predeterminada situada entre RPMmax e RPMmin, predefinida com o potenciômetro interno PT1 e indo para a velocidade máxima (BOOST) com um sensor AIRSENS.
TD EVO VAR funziona continuamente ad una velocità predeterminata situata tra RPMmax e RPMmin, reimpostata con il potenziometro interno PT1, aumentando alla massima velocità (BOOST) le prestazioni tramite una sonda AIRSENS.
TD EVO VAR běží nepřetržitě s přednastavenou rychlostí v rozmezí RPMmax a RPMmin. Nastavuje se interním potenciometrem PT1. Maximální rychlost (BOOST) lze zapnout pomocí senzoru AIRSENS..
TD EVO VAR pracuje w sposób ciągły z ustaloną prędkością między RPMmax a RPMmin, ustawioną za pomocą wewnętrznego potencjometru PT1 i przechodząc do prędkości maksymalnej (BOOST) z czujnikiem AIRSENS.
TD EVO VAR kör kontinuerligt med en förutbestämd hastighet belägen mellan RPMmax och RPMmin, förinställd med den interna potentiometern PT1 och går till maximal hastighet (BOOST) med en AIRSENS-sensor.
TD EVO VAR kører kontinuerligt med en forudbestemt hastighed mellem RPMmax og RPMmin, forudindstillet med det interne potentiometer PT1 og går til maksimal hastighed (BOOST) med en AIRSENS-sensor.
TD EVO VAR rulează continuu la o viteză predeterminată situată între RPMmax și RPMmin, presetat cu potențiometrul intern PT1 și la viteză maximă (BOOST) cu un senzor AIRSENS.
TD EVO VAR работает непрерывно с заданной скоростью, расположенной между RPMmax и RPMmin, предварительно настроенной с помощью внутреннего потенциометра PT1, с переключением на максимальную скорость (BOOST) по сигналу датчика AIRSENS.
TD EVO VAR работи непрекъснато с предварително определена скорост, разположена между RPMmax и RPMmin, предварително настроена с вътрешния потенциометър PT1 и достигаща максимална скорост (BOOST) с AIRSENS сензор.
TD EVO VAR darbojas nepārtraukti ar iepriekš noteiktu ātrumu, kas atrodas starp RPMmax un RPMmin, iepriekš iestatīts ar iekšējo potenciometru PT1 un dodoties uz maksimālo ātrumu (BOOST) ar AIRSENS sensoru.
TD EVO VAR nepertraukiamai veikia iš anksto nustatytu greičiu tarp RPMmax ir RPMmin, iš anksto nustatytu naudojant vidinį potenciometrą PT1 ir einant į maksimalų greitį (BOOST) naudojant AIRSENS jutiklį.
TD EVO VAR töötab pidevalt kiirusel, mis on sisseehitatud potentsiomeetri PT1 abil seadistatud vahemikus RPMmax kuni RPMmin.Täiskiirusesele (BOOST) lülitatakse AIRSENS anduri abil.
TD EVO VAR працює безперервно із заданою швидкістю, розташованою між RPMmax та RPMmin, попередньо встановленою за допомогою внутрішнього потенціометра PT1 та виходу на максимальну швидкість (BOOST) за допомогою датчика AIRSENS.

TD EVO VAR, minimum devir(RPMmax) ve maksimum devir(RPMmax) önceden belirlenmiş konumlandırılmış bir hızda, ve önceden ayarlanmış dahili PT1 potansiyometre ile sürekli çalışıyor, ve AIRSENS sensörü ile maksimum hız (BOOST) gidiyor.

To TD EVO VAR πρέπει συνεχώς σε μια προκαθορισμένη ταχύτητα που βρίσκεται μεταξύ RPMmax και RPMmin, προρυθμισμένη με το εσωτερικό ποτενσιόμετρο PT1 και με μέγιστη ταχύτητα (BOOST) με αισθητήρα AIRSENS.

FIG. 8

TD EVO VAR funcionando en continuo a una velocidad predeterminada situada entre RPMmax y RPMmin, pre-ajustada con el potenciómetro del REB ECOWATT o REB-CVF y pasa a velocidad máxima (BOOST) con una sonda AIRSENS.

TD EVO VAR running continuously at a predetermine speed situated between RPMmax and RPMmin, preset with the REB ECOWATT or REB-CVF potentiometer and going to maximum speed (BOOST) with an AIRSENS sensor.

TD EVO VAR fonctionnant en continu à une vitesse prédéterminée située entre RPMmax et RPMmin, pré-réglée avec le potentiomètre du REB ECOWATT ou REB-CVF et passant à la vitesse maximale (BOOST) avec une sonde AIRSENS.

Min/Max Betrieb + externer Sollwertgeber (REB ECOWATT, REB-CVF) + Sensor : Der Ventilator läuft im Dauerbetrieb auf einer eingestellten Grundlüftung. Der Sollwert kann mit Hilfe vom REB Ecowatt oder REB-CVF zwischen RPMmin und RPM max eingestellt werden. Mit dem Airsens wird die Maximalgeschwindigkeit (Boost) aktiviert oder deaktiviert.

TD EVO VAR draait continu op een vooraf bepaalde snelheid tussen RPMmax en RPMmin, vooraf ingesteld met de REB ECOWATT of REB-CVF-potentiometer en gaat naar maximale snelheid (BOOST) met een AIRSENS-sensor.

TD EVO VAR funcionando continuamente a uma velocidade predeterminada situada entre RPMmax e RPMmin, predefinido com o potenciómetro REB ECOWATT ou REB-CVF e indo para a velocidade máxima (BOOST) com um sensor AIRSENS.

TD EVO VAR funziona continuamente ad una velocità predeterminata situata tra RPMmax e RPMmin, preimpostata con il potenziometro REB ECOWATT o REB-CVF, aumentando alla massima velocità (BOOST) le prestazioni tramite una sonda AIRSENS.

TD EVO VAR běží nepřetržitě předem stanovenou rychlostí mezi RPMmax a RPMmin, přednastavenou potenciometrem REB ECOWATT nebo REB-CVF. Maximální rychlost (BOOST) lze zapnout pomocí senzoru AIRSENS.

TD EVO VAR pracuje nieprzerwanie z ustaloną prędkością między RPMmax a RPMmin, wstępnie ustawioną potencjometrem REB ECOWATT lub REB-CVF i przechodząc do prędkości maksymalnej (BOOST) z czujnikiem AIRSENS.

TD EVO VAR kör kontinuerligt med en förutbestämd hastighet belägen mellan RPMmax och RPMmin, förinställd med REB ECOWATT eller REB-CVF potentiometer och går till maximal hastighet (BOOST) med en AIRSENS-sensor.

TD EVO VAR kører kontinuerligt med en forudbestemt hastighed mellem RPMmax og RPMmin, forudindstillet med REB ECOWATT eller REB-CVF potentiometer og går til maksimal hastighed (BOOST) med en AIRSENS sensor.

TD EVO VAR rulează continuu la o viteză predeterminată situată între RPMmax și RPMmin, presetat cu potențiometrul REB ECOWATT sau REB-CVF și la viteză maximă (BOOST) cu un senzor AIRSENS.

TD EVO VAR работает непрерывно с заданной скоростью, расположенной между RPMmax и RPMmin, предварительно настроенной с помощью потенциометра REB ECOWATT или REB-CVF, с переключением на максимальную скорость (BOOST) по сигналу датчика AIRSENS.

TD EVO VAR работи непрекъснато с предварително определена скорост, разположена между RPMmax и RPMmin, предварително настроена с потенциометъра REB ECOWATT или REB-CVF и преминаваща към максимална скорост (BOOST) със сензор AIRSENS.

TD EVO VAR darbojas nepārtraukti ar iepriekš noteiktu ātrumu starp RPMmax un RPMmin, iepriekš iestatot ar REB ECOWATT vai REB-CVF potenciometru un ieslēdzas uz maksimālo ātrumu (BOOST) ar AIRSENS sensoru.

TD EVO VAR neperttraukiamai veikia iš anksto nustatytu greičiu tarp RPMmax ir RPMmin, iš anksto nustatytu su REB ECOWATT arba REB-CVF potenciometru ir perjungia į maksimalų greitį (BOOST) su AIRSENS jutikliu.

TD EVO VAR töötab pidevalt kiirusel, mis on vältise potentsiomeetri REB ECOWATT või REB CVF abil seadistatud vahemikus RPMmax kuni RPMmin.Täiskiirusele (BOOST) lülitatakse AIRSENS anduri abil.



TD EVO VAR працює безперервно із заданою швидкістю, розташованою між RPMmax та RPMmin, заздалегідь встановленою потенціометром REB ECOWATT або REB-CVF і йде до максимальної швидкості (BOOST) за допомогою датчика AIRSENS.
TD EVO VAR, minimum devir(RPMmax) ve maksimum devir(RPMmax) önceden belirlenmiş konumlandırılmış bir hızda, ve önceden ayarlanmış REB ECOWATT yada REB-CVF potansiyometre ile sürekli çalışıyor, ve AIRSENS sensörü ile maksimum hıza (BOOST) gidiyor.
To TD EVO VAR λειτουργεί συνεχώς σε μια προκαθορισμένη ταχύτητα που βρίσκεται μεταξύ RPMmax και RPMmin, προρυθμισμένη με το ποτενσιόμετρο REB ECOWATT ή REB-CVF και με μέγιστη ταχύτητα (BOOST) με αισθητήρα AIRSENS.

FIG. 9

TD EVO VAR funcionando en continuo a una velocidad proporcional al señal analogico de 0-10V o 4-20mA de una sonda AIRSENS.
TD EVO VAR running continuously at a speed proportional to the analog 0-10V or 4-20mA signal from an AIRSENS sensor.
TD EVO VAR fonctionnant en continu à une vitesse proportionnelle au signal analogique 0-10 V ou 4-20 mA d'une sonde AIRSENS.
Proportionale Regelung: (0-10V; 4-20mA) mit einem Airsens Sensor.
TD EVO VAR draait continu met een snelheid die evenredig is met het analoge 0-10V of 4-20mA signaal van een AIRSENS-sensor.
TD EVO VAR funcionando continuamente a uma velocidade proporcional ao sinal analógico 0-10V ou 4-20mA de um sensor AIRSENS.
TD EVO VAR funziona continuamente ad una velocità proporzionale al segnale analogico 0-10 V o 4-20 mA proveniente da una sonda AIRSENS.
TD EVO VAR běží nepřetržitě rychlostí odpovídající analogovému signálu 0-10V nebo 4-20 mA na výstupu senzoru AIRSENS.
TD EVO VAR pracuje nieprzerwanie z prędkością proporcjonalną do analogowego sygnału 0-10 V lub 4-20 mA z czujnika AIRSENS.
TD EVO VAR körs kontinuerligt med en hastighet som är proportionell mot den analoga 0-10V- eller 4-20mA-signalen från en AIRSENS-sensor.
TD EVO VAR kører kontinuerligt med en hastighed, der er proportional med det analoge 0-10V- eller 4-20mA-signal fra en AIRSENS-sensor.
TD EVO VAR rulează continuu la o viteză proporțională cu semnalul analog 0-10V sau 4-20mA de la un senzor AIRSENS.
TD EVO VAR работает непрерывно со скоростью, пропорциональной аналоговому сигналу 0-10 В или 4-20 мА от датчика AIRSENS.
TD EVO VAR работи непрекъснато със скорост, пропорционална на аналоговия 0-10V или 4-20mA сигнал от AIRSENS сензор.
TD EVO VAR darbojas nepārtraukti ar ātrumu, kas ir proporcionāls analogajam 0-10V vai 4-20mA signālam no AIRSENS sensora.
TD EVO VAR neperttraukiamai veikia tokiu greičiu, kuris yra proporcingas analoginio 0-10V arba 4-20mA signalui iš AIRSENS jutiklio.
TD EVO VAR töötab pidevalt kiirusel, mis on proportsionaalne 0-10V või 4-20mA analoogsignaliga, mis saadakse AIRSENS andurilt.
TD EVO VAR працює безперервно зі швидкістю, пропорційною аналоговому 0-10 В або 4-20 мА від датчика AIRSENS.
TD EVO VAR, AIRSENS sensöründen gelen 0-10V veya 4-20mA analog sinyale orantılı bir hızda sürekli çalışıyor.
To TD EVO VAR λειτουργεί συνεχώς με ταχύτητα ανάλογη προς το σήμα αναλογικού 0-10V ή 4-20mA από αισθητήρα AIRSENS.

РУССКИЙ

Инструкция по монтажу и эксплуатации. Данный документ содержит важную информацию и должен быть изучен персоналом, осуществляющим транспортировку, перемещение, установку, обслуживание и другие работы с данным оборудованием. При подготовке инструкции были учтены многие нормы и правила по обращению с данным оборудованием, однако окончательная ответственность по соблюдению всех стандартов, норм и правил, действующих в вашей стране, лежит на лицах, осуществляющих какие-либо манипуляции с оборудованием. Производитель Soler & Palau Sistemas de Ventilación S.L.U. не несет ответственности за поломки оборудования, аварии и их последствия, произошедшие вследствие невыполнения рекомендаций, изложенных в данной инструкции. Вентиляторы представленные в данной инструкции изготавливаются под строгим контролем качества и в соответствии с международным стандартом ISO 9001. После завершения всех работ по установке оборудования инструкцию следует передать конечному пользователю.

ПРЕДОСТЕРЕЖЕНИЯ

Любые работы, связанные с данным оборудованием, включая: транспортировку, монтаж, проверку, обслуживание, замену частей, ремонт и утилизацию, должны выполняться специально обученным и аттестованным персоналом, имеющим на это разрешение, в соответствии со всеми стандартами, нормами и правилами, действующими в вашей стране. Перед проведением каких-либо работ, вентилятор должен быть выключен, а кабель подвода питания обесточен и заблокирован таким образом, чтобы никто не смог его включить во время проведения работ. Данный вентилятор не предназначен для использования во взрывоопасной среде.

Монтажник и конечный пользователь несут ответственность за то, что оборудование установлено, эксплуатируется и обслуживается квалифицированным персоналом в соответствии со всеми мерами безопасности, согласно требований безопасности, стандартов и правил, действующих в вашей стране.

Возможно, при обращении с оборудованием понадобятся средства индивидуальной защиты, та-

кие как: защитная одежда, защитные устройства, защита слуха и т.п.

Все вентиляторы разработаны и произведены в соответствии с европейскими стандартами. Некоторые типы установки могут потребовать дополнительных защитных аксессуаров, которые доступны в ассортименте S&P.

Данная инструкция может быть изменена в связи с дальнейшими техническими разработками и усовершенствованиями описанного продукта, изображения и чертежи могут быть упрощены. Конструкция оборудования в будущем может отличаться.

Все стандартные вентиляторы должны перемещать и применяться в среде обычного, чистого воздуха, без каких-либо примесей, при температурах окружающего воздуха от -20°C до +40°C (если не указано иное).

Обеспечьте безопасный доступ к вентилятору для осмотра, технического обслуживания, замены деталей и ремонта.

Пользователь несет ответственность за своевременное и правильное обслуживание оборудования, замену частей и чистку, в особенности, при работе в запыленной атмосфере. Не снимайте защитные устройства и решетки и не открывайте сервисные дверцы, во время работы оборудования.

Если предполагается работа вентилятора во влажной среде с уровнем относительной влажности более 95% следует предварительно проконсультироваться о такой возможности с техническим отделом официального представителя S&P в вашем регионе.

Если предполагается работа вентилятора в помещении котельной предварительно следует убедиться, что в помещении организован достаточный приток воздуха для поддержания горения и работа вентилятора не повлияет на процесс горения.

Следующие риски должны быть определены для рассмотрения:

- Установка: неправильная установка и работа представляют риск для безопасности.
- Скорость вращения: указана на табличке вентилятора и электродвигателя. Запрещается превышать допустимые значения.
- Направление вращения крыльчатки указано на корпусе вентилятора. Запрещается работа вен-



тилятора с противоположным направлением вращения крыльчатки.

- Рабочая температура: указана на табличке вентилятора и электродвигателя. Запрещается превышать допустимые значения.
- Посторонние предметы: не допускайте образования мусора и материалов, которые могут быть втянуты в вентилятор.
- Электрические риски: запрещается превышать электрические характеристики, указанные на табличке оборудования, должно быть выполнено правильно заземление, необходимо проводить проверку раз в 6 месяцев.
- Защитные устройства: должны быть всегда в рабочем состоянии и никогда не отключаться. Однако, вентиляторы и электродвигатели аварийной вентиляции могут быть предназначены для продолжительной работы (режим типа S1) и для одного из аварийный режимов, при котором вентилятор запускается один раз для работы при заявленных температурах и времени, после чего выходит из строя, поэтому никакие защитные устройства не должны его остановить. В тоже время вентилятор может быть укомплектован системами защиты на линии подачи электропитания для работы в общеобменной вентиляции в продолжительном режиме (типа S1), но в случае аварийной работы, защитные устройства должны быть исключены или байпасированы так, чтобы подача электропитания велась напрямую. При установке оборудования в пожароопасной зоне необходимо использовать кабель подачи электропитания с пределом огнестойкости не ниже предела огнестойкости вентилятора.

Источник питания вентиляторов дымоудаления должен обеспечивать питание вентилятора в режиме аварийной вентиляции с прямым подключением вентилятора к сети электропитания.

Вентиляторы аварийной вентиляции могут быть двойного назначения, в том числе предназначены для общеобменной вентиляции или только для вентиляции дымоудаления. Если вентилятор не эксплуатируется длительное время его проверку следует осуществлять с периодичностью, предписанной местными стандартами или не реже одного раза в месяц с запуском оборудования на 15 минут.

ТРАНСПОРТИРОВКА И ПОДЪЕМ

Вентилятор и оборудование защищены упаковкой от атмосферных осадков, особенно воды, песка, пыли, вибрации и перегрева. Упаковка оборудования предназначена для нормальных условий транспортировки.

Оборудование следует всегда транспортировать в оригинальной упаковке. Не принимайте оборудование без оригинальной упаковки или с явными следами повреждений.

Во избежание повреждений, не располагайте на упаковке с оборудованием тяжелых предметов. Все подъемные устройства должны быть безопасны и подходить по своей несущей способности под вес и размер вентилятора, а также соответствовать необходимой высоте подъема оборудования. Особое внимание следует уделить распределению веса вентилятора при подъеме. Поднимаемое оборудование не должно деформироваться или наклоняться при подъеме. Следует учитывать, что вентиляторы, особенно большие, могут иметь несимметричный центр тяжести.

По время позиционирования вентилятора на временной или постоянной площадке следует иметь ввиду, что данная площадка должна быть плоской и горизонтальной, во избежание деформации оборудования.

ХРАНЕНИЕ

Хранение оборудования следует производить в сухом и безопасном месте, на плоской поверхности так, чтобы предотвратить порчу оборудования в следствие действия воды, песка, пыли, влаги, коррозии и температуры. Необходимо закрыть отверстия входа и выхода воздуха вентилятора так, чтобы внутрь не попадали посторонние предметы, пыль, мусор и насекомые.

Вышеизложенные требования могут также применяться к оборудованию, установленному на постоянное место, но не работающему в течение длительного времени.

УСТАНОВКА

Перед проведением каких-либо работ с оборудованием убедитесь, что оборудование выключено, кабель подачи электропитания обесточен и никто не может подать питание и включить оборудование без вашего веденя.

Установка оборудования S&P должна производиться компетентным специально обученным персоналом в соответствии с Международными, Национальными и Региональными стандартами, нормами и правилами, действующими в вашей стране.

Перед началом работ по установке удостоверьтесь, что оборудование соответствует будущим условиям эксплуатации. Основание должно быть

плоским, твердым и подходит для установки вентилятора.

Вентилятор должен быть установлен со всем прилагающимся дополнительным оборудованием, защитными приспособлениями, на соответствующих монтажных и антивибрационных опорах на твердом горизонтальном основании способном выдержать вес, работающего на полной мощности, вентилятора. Основание должно быть идеально плоское, чтобы избежать перекосов рамы или корпуса вентилятора. Вентилятор должен стоять на антивибрационных опорах. Направление движение воздуха должно соответствовать направлению, указанному на табличке вентилятора. Гибкие вставки должны быть в натянутом состоянии, чтобы не создавать помех движению воздуха.

ПРАКТИЧЕСКИЕ СОВЕТЫ ПО УСТАНОВКЕ

Вентиляторы разработаны и протестированы в соответствии со стандартными схемами воздухопроводов. Поэтому они должны быть установлены правильно и без каких-либо препятствий для их работы. Обычно, вентиляторы должны быть установлены таким образом, чтобы ничто не затрудняло вход воздуха в вентилятор, на входе и выходе воздуха должны быть предусмотрены прямые участки воздухопроводов длиной 2-3 диаметра крыльчатки, не было заужения сечения, переходов, отводов и т.п., которые приводят к излишней турбулентности потока воздуха и негативно сказываются на рабочие характеристики вентилятора.

ЭЛЕКТРОДВИГАТЕЛИ

Часто с вентиляторами, укомплектованными двигателями стороннего производства (не S&P), поставляется инструкция по эксплуатации и обслуживанию электродвигателя. Подключения вентиляторов к сети электропитания, а также подключение дополнительных электрических устройств должно производиться в соответствии со схемой подключения, представленной в инструкции на электродвигатель и/или в клеммной коробке.

Для вентиляторов дымоудаления следует предусмотреть огнестойкие кабели типа CR1-C1.

Любые кабели должны иметь защиту от ультрафиолетового излучения и от механических повреждений.

Многие вентиляторы S&P поставляются в комплекте с кабельными вводами для типовых кабелей

электропитания. Однако, если монтажник использует кабели, которые не подходят к кабельным вводам, поставленным с вентиляторами, монтажник должен приобрести необходимые кабельные вводы самостоятельно у стороннего поставщика. Компания S&P альтернативы не предлагает. Монтажник несет ответственность за соответствие устанавливаемых кабелей и кабельных вводов друг другу, а также требованиям стандартов, норм и правил, действующих в вашей стране.

Убедитесь, что система вентиляции безопасна в случае отключения электроэнергии, перерывов в подаче электроэнергии или сбоев в электросети. Если вентиляция останавливается из-за нарушения электроснабжения необходимо исключить риски, связанные с повышением температуры выше предельных значений. Также, при последующем запуске вентилятора после подачи питания следует соблюдать осторожность в связи с вышеперечисленными опасностями.

Большинство поставляемых электродвигателей комплектуются системой непрерывной смазки подшипников или необслуживаемыми закрытыми подшипниками со смазкой, рассчитанной на весь срок службы подшипников и дополнительной смазки не требуют. Однако, если электродвигатель укомплектован подшипниками, требующими обслуживания, следуйте рекомендациям по смазке подшипников, приведенным в Инструкции по эксплуатации и обслуживанию электродвигателя и на его табличке.

Внимание: не используйте смазки разных типов/марок в одном подшипнике.

Электродвигатели с возможностью регулирования скорости при помощи преобразователя частоты не должны работать с частотой вращения превышающей значения на табличке вентилятора. Однако, вентилятор не должен работать с частотой вращения ниже 40% от номинальной (частота тока не ниже 20Гц).

Запрещается эксплуатация электродвигателей с частотой вращения ниже, чем 20% от номинальной, указанной на табличке электродвигателя. Это может привести к выходу электродвигателя из строя.

Если длина кабеля между преобразователем частоты и электродвигателем более 20 м следует использовать выходной синусоидальный фильтр.

Если длина кабеля между преобразователем частоты и электродвигателем более 50 м следует использовать выходной ЕМС фильтр.



ПОДКЛЮЧЕНИЕ ВЕНТИЛЯТОРА К СЕТИ ЭЛЕКТРОПИТАНИЯ

Подключение вентилятора к сети электропитания должно производиться специально обученным и аттестованным персоналом, имеющим на это разрешение, в соответствии с «Правилами устройства электроустановок» и правилами техники безопасности.

Перед подключением электродвигателя к сети электропитания необходимо удостовериться, что параметры сети (напряжение, фазность, частота, мощность, сила тока) соответствуют параметрам вентилятора.

Вентиляторы Soler&Palau выпускаются с однофазными или трехфазными электродвигателями.

Трехфазные электродвигатели могут быть двух типов: «230/400V-50Hz» или «400V-50Hz».

Если на табличке вентилятора стоит маркировка «230/400V-50Hz» - это значит, что такой вентилятор должен быть подключен к сети электропитания с параметрами 3фазы/400В/50Гц по схеме «звезда» или к сети электропитания с параметрами 3фазы/230В/50Гц по схеме «треугольник» (последнее в России возможно при применении соответствующих частотных регуляторов или понижающих трансформаторов с выходными параметрами 3фазы/230В/50Гц). Подобные электродвигатели не являются двухскоростными и не могут регулироваться переключением схем подключения «звезда» / «треугольник».

Если на табличке вентилятора стоит маркировка «400V-50Hz» - это значит, что такой вентилятор должен быть подключен к сети электропитания с параметрами 3фазы/400В/50Гц по схеме «треугольник». В отдельных случаях, если это указано на самом вентиляторе или в инструкции, такие электродвигатели имеют возможность регулирования скорости переключением схем подключения «звезда» / «треугольник».

В зависимости от модели, электродвигатели вентиляторов могут поставляться:

- укомплектованными автоматической термозащитой, которая не требует дополнительных внешних устройств, срабатывает при перегреве обмоток электродвигателя выше допустимых температур и автоматически возвращается в рабочее состояние при остывании обмоток электродвигателя;
- укомплектованными встроенными термоконтактами с внешними выводами, которые должны быть обязательно подключены к внешнему устройству защиты электродвигателя (опция), которое позволяет отключить электродвигатель

- в случае превышения его рабочей температуры;
- без встроенных средств защиты электродвигателя от перегрева. В этом случае электродвигатель вентилятора должен быть подключен к сети электропитания через, дополнительно установленное, тепловое реле.

Для предотвращения выхода вентилятора из строя, сеть электропитания должна быть оборудована автоматами защиты, а для трехфазных вентиляторов еще и реле перекоса фаз.

При несоблюдении указаний по защите электродвигателей вентиляторов от перегрева и от непостоянства параметров электрической сети (напряжения, фазности, частоты, мощности, силы тока) претензии по гарантийному обслуживанию вентиляторов не принимаются.

ПУСК

Проверьте, соответствуют ли данные на табличке оборудования условиям местной электросети: напряжение, частота тока, фазность, сила тока и мощность.

Проверьте правильность выполнения заземления, затянуты ли клеммы в клеммной коробке, закрыта ли крышка клеммной коробки, а предусмотренные уплотнители и сальниковые вводы правильно подобраны и установлены.

В соответствии с Директивой 89/392/EU, если эксплуатирующий персонал будет иметь доступ к оборудованию во время его работы, то для защиты жизни и здоровья персонала необходимо предусмотреть необходимые защитные устройства, которые вы найдете в каталоге дополнительных принадлежностей S&P.

Проверьте, все вращающиеся части должны свободно прокручиваться от руки.

Убедитесь, что внутри вентилятора нет посторонних предметов и, что посторонние предметы не могут быть втянуты в вентилятор при его работе. Проверьте конструкцию вентилятора целиком, она должна быть ровная, без перекосов и повреждений.

Проверьте вентилятор и его компоненты и пространство вокруг оборудования, если все нормально – включите вентилятор и запустите электродвигатель. Удостоверьтесь, что рабочее колесо вращается в верном направлении и направление потока воздуха также правильное. В большинстве случаев на корпусе вентилятора правильные направления показаны стрелками. Замерьте ток вентилятора, он не должен превышать значений, указанных на табличке вентилятора.

После двух часов работы, остановите вентилятор, отключите его от сети электропитания и проверьте все крепежные элементы, при необходимости подтяните или отрегулируйте их.

ОБСЛУЖИВАНИЕ И РЕМОНТ

Обслуживание должно производиться компетентным персоналом и в соответствии с Международными, Национальными и Местными стандартами, нормами и правилами, действующими в вашей стране, особенно по отношению к взрывоопасному оборудованию и атмосферам. Вентиляционное оборудование должно быть обесточено, а выключатель заблокирован все время проведения работ по обслуживанию.

Необходимо проводить регулярную чистку вентиляционного оборудования. Частота проведения чистки зависит от сферы применения оборудования и его загрузки, но не менее одного раза в 6 месяцев. Для безопасной работы пылевых вентиляторов требуется более частая чистка. Чистку следует проводить во всех зонах вентиляционного оборудования, где возможно отложение пыли. Регулярная проверка оборудования должна быть основана на конкретных условиях эксплуатации. Особое внимание следует обратить на необычные звуки, исходящие от оборудования, чрезмерную вибрацию и высокую температуру. Если обнаружилась какая-либо проблема в работе оборудования, его необходимо немедленно остановить и выявить причину нестандартной ситуации. Повышенное внимание следует уделять износу ременной передачи, шкивов, подшипников, электродвигателей и гибких вставок. Следует регулярно проверять крыльчатки и лопадки на предмет наличия повреждений, которые могут вызвать дисбаланс в подвижных частях.

ЗАПАСНЫЕ ЧАСТИ

Не начинайте никаких работ, пока не будут выполнены, изучены и приняты все необходимые меры по безопасности.

Уровень подготовки персонала должен соответствовать предстоящим работам, запасные части соответствуют условиям эксплуатации, инструменты являются безопасными для использования в соответствующей атмосфере и любая потенциальная опасность исключена. Определите, какие крепежные элементы необходимо снять точно запомните положение, в ко-

тором установлены все детали, чтобы поставить новые детали в таком же положении. Для этого можно использовать цифровые, буквенные или цветовые пометки на деталях и материалах. Особенно это важно для креплений электродвигателя на опоре и креплений вала крыльчатки на опоре, где могут использовать различные прокладки и шайбы для центровки электродвигателя и крыльчатки относительно корпуса вентилятора.

УТИЛИЗАЦИЯ

Утилизация оборудования должна осуществляться квалифицированным персоналом в соответствии со стандартами, нормами и правилами, действующими в вашей стране. Перед началом каких-либо работ вентилятор должен быть обесточен, подача электропитания заблокирована на время проведения работ.

Отключите вентилятор от сети электропитания и от всех возможных защитных устройств. Отсоедините кабель подачи электропитания.

Отсоедините вентилятор от воздуховодов. Воздуховоды и отверстия входа/выхода воздуха в вентилятор герметично закройте подходящим материалом.

Демонтируйте и утилизируйте вентилятор в соответствии со стандартами, действующими в вашей стране по отношению к оборудованию, срок работы которого истек.

Металлы и пластики должны быть переработаны в соответствии со стандартами, действующими в вашей стране.



В соответствии с Директивой ЕС и принимая во внимание нашу ответственность перед будущими поколениями мы обязаны перерабатывать все материалы, которые можем. Поэтому, пожалуйста поместите все отходы и упаковку в соответствующие контейнеры для переработки и отнесите замененное оборудование в ближайшую компанию по переработке отходов.

По всем возникающим вопросам касательно оборудования S&P вы можете обратиться к ближайшему представителю компании в вашем регионе. Подробная информация на сайте www.solerpalau.com и www.solerpalau.ru

Компания SOLER&PALAU оставляет за собой право вносить изменения в конструкцию оборудования и в документацию без предварительного уведомления.



	TD EVO-150	TD EVO-160	TD EVO-200	TD EVO-250	TD EVO-315
a	S&P	S&P	S&P	S&P	S&P
b	5211312200	5211312300	5211312400	5211312500	5211312600
c	NRVU	NRVU	NRVU	NRVU	NRVU
d	3-speed	3-speed	3-speed	3-speed	3-speed
e	None	None	None	None	None
f	0	0	0	0	0
g	0,097	0,092	0,15	0,24	0,32
h	0,044	0,044	0,103	0,179	0,265
i	NA	NA	NA	NA	NA
j	4,0	3,8	5,1	5,8	4,7
k	149	151	239	283	287
l	NA	NA	NA	NA	NA
m	NA	NA	NA	NA	NA
n	32,7	31,8	35,0	38,4	35,0
o	2	2	0,1	0,3	0,5
	NA	NA	NA	NA	NA
p	NA	NA	NA	NA	NA
q	NA	NA	NA	NA	NA
r	52	53	54	58	60
s					



S&P SISTEMAS DE VENTILACIÓN, S.L.U.

C. Llevant, 4
Polígono Industrial Llevant
08150 Pareds del Vallès
Barcelona - España

Tel. +34 93 571 93 00

Fax +34 93 571 93 01



Ref. 9023085302